

BROSCHYRSTÄLL I A4-FORMAT FÖR BORD

Formsprutade, transparenta broschyrställ av hög kvalitet. Kan screentryckas med Er logotype eller annat budskap.
Kontakta oss för ytterligare information.

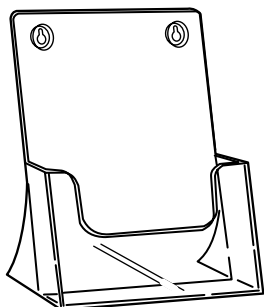

EX-1 EXCELSIOR
Broschyrställ i A4-format för bord/vägg.
Formsprutad i transparent styrénplast.
Invändig bredd: 217mm, höjd: 300mm,
djup: 40mm.
Förpackning: 20st/kartong

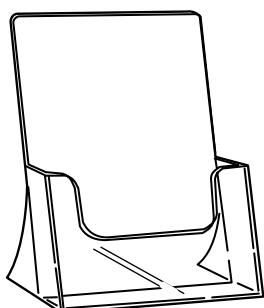
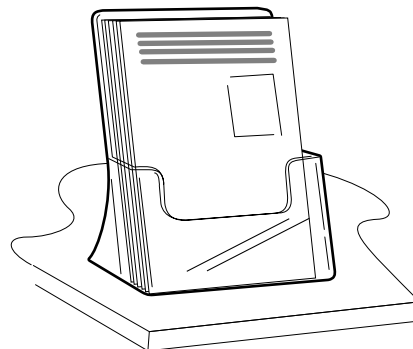

EX-1A EXCELSIOR
Broschyrställ i A4-format för bord.
Formsprutad i transparent styrénplast.
Invändig bredd: 217mm, höjd: 300mm,
djup: 40mm
Förpackning: 20st/kartong

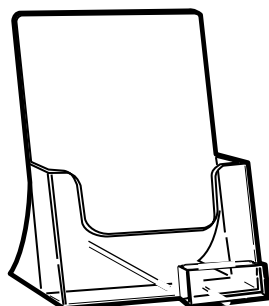

EX-1B EXCELSIOR
Broschyrställ i A4-format för bord med
visitkortsfack.
Formsprutad i transparent styrénplast.
Invändig bredd på visitkortsfacket: 90mm
Invändig bredd: 217mm, höjd: 300mm,
djup: 40mm
Förpackning: 20st/kartong

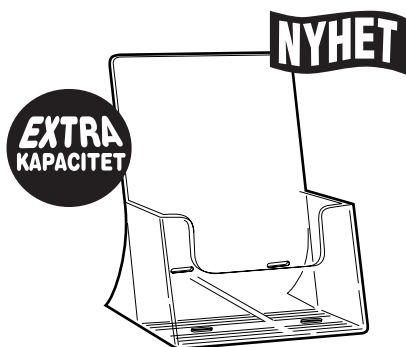
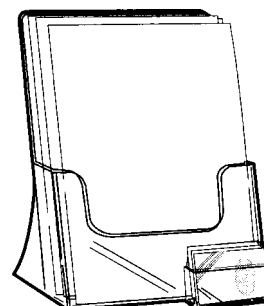

EX-1EC EXCELSIOR
Katalogställ med extra kapacitet för bord.
Den ribbade botten gör att katalogerna inte halkar
framåt i facket. Formsprutad i transparent
styrénplast.
Invändig bredd: 225mm, höjd: 280mm,
djup: 65mm
Förpackning: 12st/kartong
(Se även EX-1ECA på sid. 3 och EX-1ECB på sid. 8)

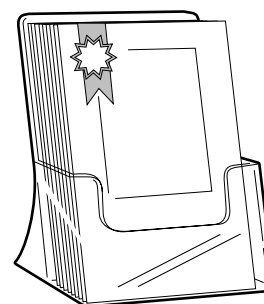

BROSCHYRSTÄLL I A4-FORMAT FÖR BORD

Formsprutade, transparenta broschyrställ av hög kvalitet. Kan screentryckas med Er logotype eller annat budskap.
Kontakta oss för ytterligare information.

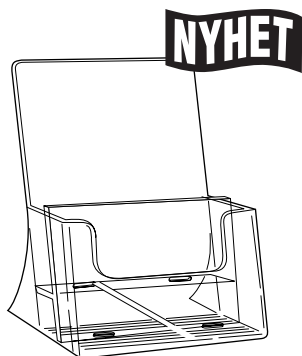

EX-1ECA **EXCELSIOR**

Broschyrställ i A4-format för bord med 2st fack på höjden.

Formsprutad i transparent styrénplast.

Invändig fackbredd: 225mm, höjd: 280mm, djup: 31mm

Förpackning: 12st/kartong

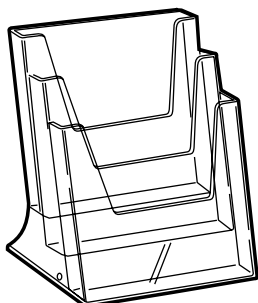
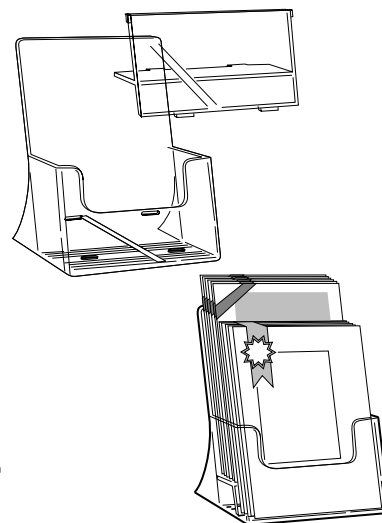

EX-15 **EXCELSIOR**

Broschyrställ i A4-format för bord med 3st fack på höjden och inbyggd toppskylthållare.

Flera ställ kan monteras ihop med nitar.

Formsprutad i transparent styrénplast.

Invändig fackbredd: 219mm, höjd: 292mm, djup: 35mm

Total bredd: 228mm, höjd: 330mm, djup: 171mm

Förpackning: 4st/kartong

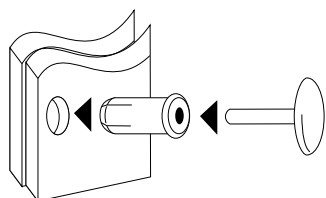
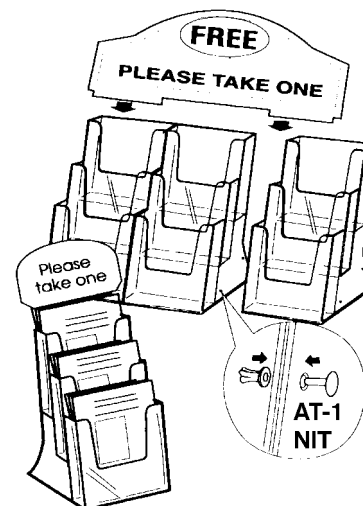

AT-1 NIT FÖR TRIPPELSTÄLL

Används för att montera ihop flera ställ i sidled. 2st nitar/enhet behövs.

SKAPA DITT EGET SKRÄDDARSYDDA BROSCHYRSTÄLL!

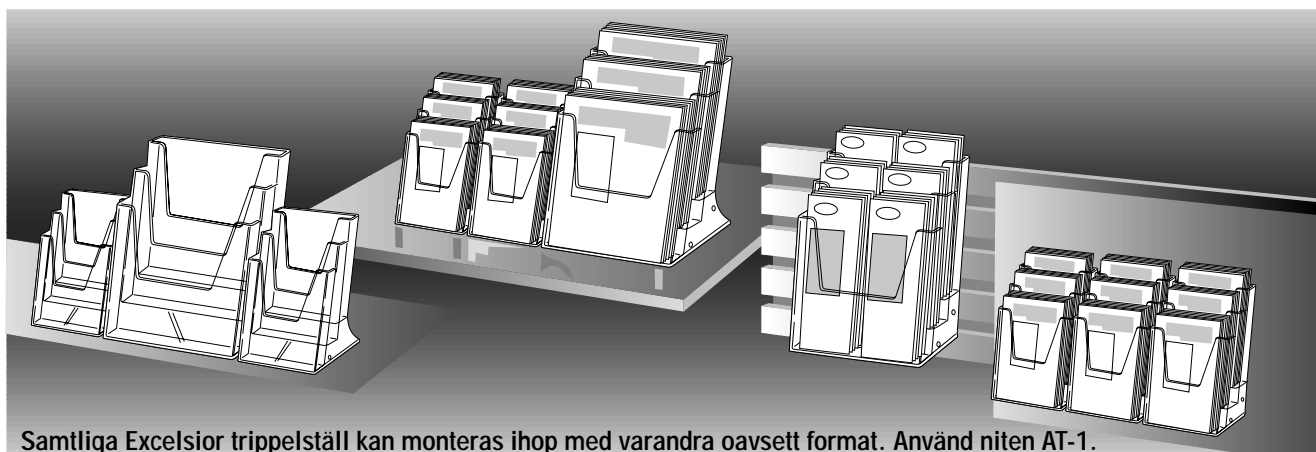

Samtliga Excelsior trippelställ kan monteras ihop med varandra oavsett format. Använd niten AT-1.

BROSCHYRSTÄLL I A5-FORMAT FÖR BORD

Formsprutade, transparenta broschyrställ av hög kvalitet. Kan screentryckas med Er logotype eller annat budskap.
Kontakta oss för ytterligare information.

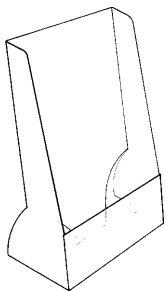

FP-2A PLANO

Broschyrställ i A5-format för bord.

Levereras plano. Utstansad ur 0,5mm transparent PVC.

Bredd: 156mm, höjd: 213mm, djup: 63mm

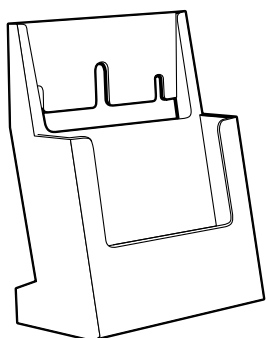
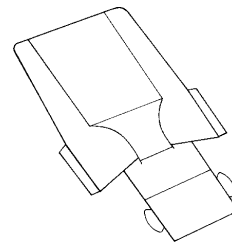

PA-2 PARAGON

Broschyrställ i A5-format för bord/vägg.

Formsprutad i transparent styrénplast.

Invändig bredd: 150mm, höjd: 210mm, djup: 32mm

Förpackning: 48st/kartong

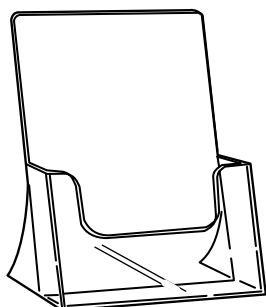
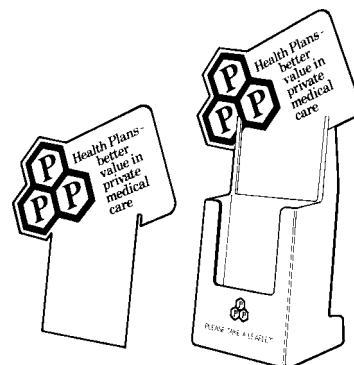

EX-2 EXCELSIOR

Broschyrställ i A5-format för bord.

Formsprutad i transparent styrénplast.

Invändig bredd: 156mm, höjd: 200mm, djup: 35mm

Förpackning: 50st/kartong

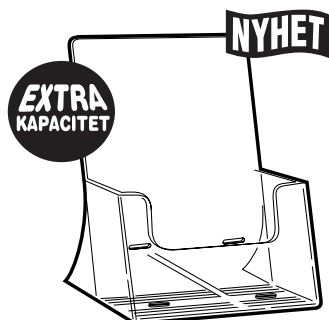
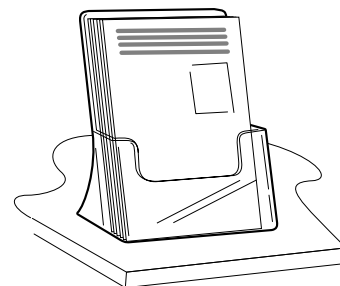

EX-2EC EXCELSIOR

Katalogställ med extra kapacitet för bord.

Den ribbade botten gör att katalogerna inte halkar framåt i facket. Formsprutad i transparent styrénplast.

Invändig bredd: 156mm, höjd: 200mm, djup: 57mm

Förpackning: 25st/kartong

(Se även EX-2ECD på sid. 5)

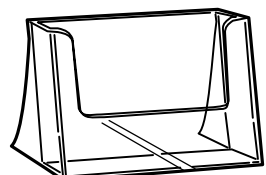
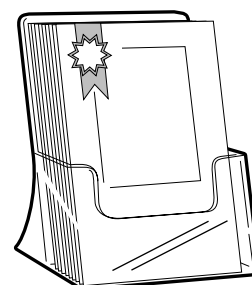

EX-5 EXCELSIOR

Broschyrställ i liggande A5-format för bord.

Formsprutad i transparent styrénplast.

Invändig bredd: 217mm, höjd: 127mm, djup: 40mm

Förpackning: 50st/kartong

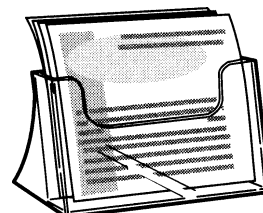

BROSCHYRSTÄLL I A5-FORMAT FÖR BORD

Formsprutade, transparenta broschyrställ av hög kvalitet. Kan screentryckas med Er logotype eller annat budskap.
Kontakta oss för ytterligare information.

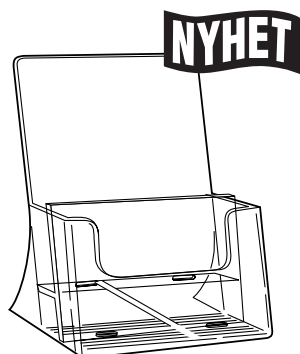

EX-2ECD **EXCELSIOR**

Broschyrställ i A5-format för bord med 2st fack på höjden.

Formsprutad i transparent styrénplast.

Invändig fackbredd: 156mm, höjd: 200mm, djup: 26mm

Förpackning: 25st/kartong

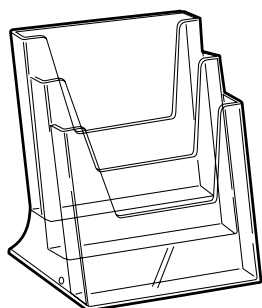
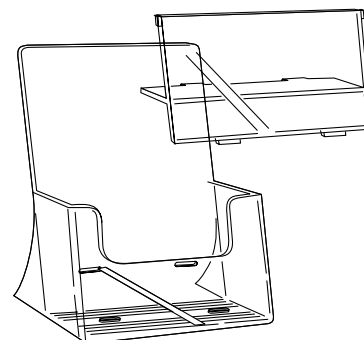

EX-18 **EXCELSIOR**

Broschyrställ i A5-format för bord med 3st fack på höjden och inbyggd toppskylthållare.

Flera ställ kan monteras ihop med nitar.

Formsprutad i transparent styrénplast.

Invändig fackbredd: 155mm, höjd: 195mm, djup: 35mm

Total bredd: 160mm, höjd: 230mm, djup: 154mm

Förpackning: 12st/kartong

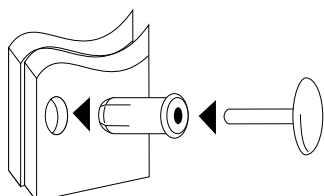
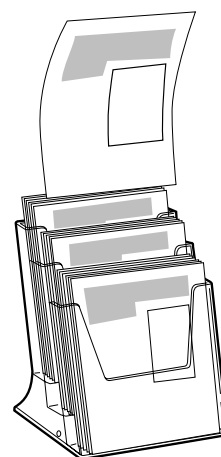

AT-1 NIT FÖR TRIPPELSTÄLL

Används för att montera ihop flera ställ i sidled.
2st nitar/enhet behövs.

SKAPA DITT EGET SKRÄDDARSYDDA BROSCHYRSTÄLL!

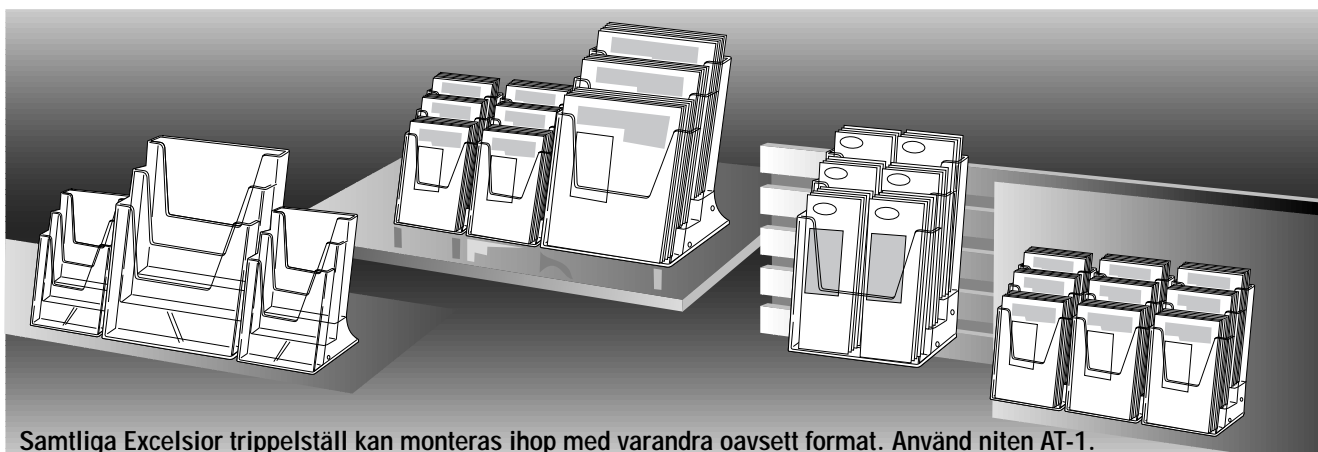

Samtliga Excelsior trippelställ kan monteras ihop med varandra oavsett format. Använd niten AT-1.

BROSCHYRSTÄLL I 1/3A4-FORMAT FÖR BORD

Formsprutade, transparenta broschyrställ av hög kvalitet. Kan screentryckas med Er logotype eller annat budskap.
Kontakta oss för ytterligare information.

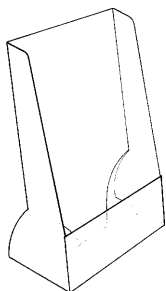

FP-2B PLANO

Broschyrställ i 1/3A4-format för bord.

Levereras plano. Utstansad ur 0,5mm transparent PVC.

Bredd: 108mm, höjd: 190mm, djup: 38mm

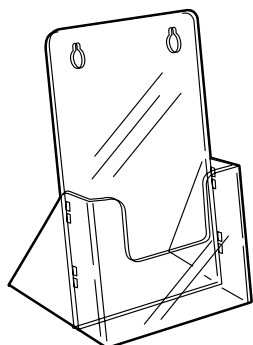
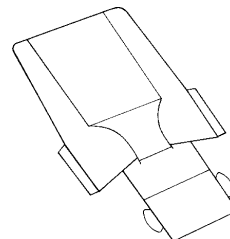

FP-3 VIK-UPP

Broschyrställ i 1/3A4-format för bord/vägg.

Levereras plano. Formsprutad i transparent K-Resinplast.

Invändig bredd: 107mm, höjd: 202mm, djup: 19mm

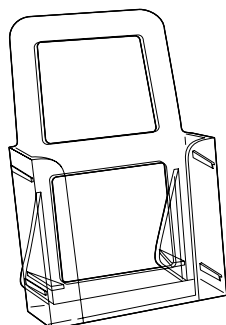
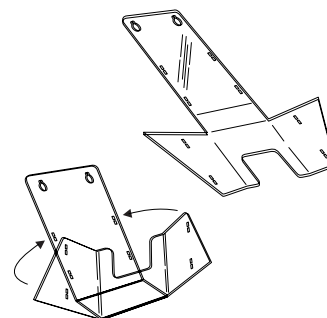

SO-1 SOLO

Broschyrställ i 1/3A4-format för bord.

Flera ställ kan sättas ihop i sidled. Formsprutad i transparent styrenplast.

Invändig bredd: 106mm, höjd: 165mm, djup: 40mm

Förpackning: 112st/kartong

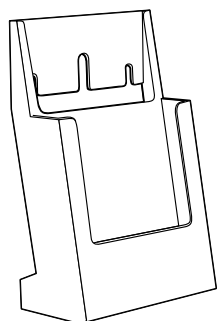
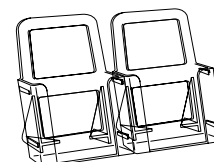
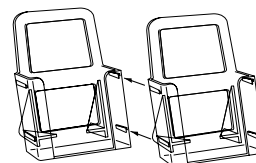

PA-1 PARAGON

Broschyrställ i 1/3A4-format för bord/vägg.

Formsprutad i transparent styrenplast.

Invändig bredd: 105mm, höjd: 210mm, djup: 32mm

Förpackning: 48st/kartong

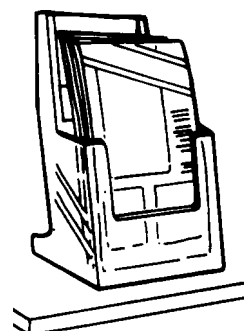

Helhetsintrycket kan förstärkas genom ett screentryck på fronten eller ett tryckt kort i bakkanten av broschyrstället.

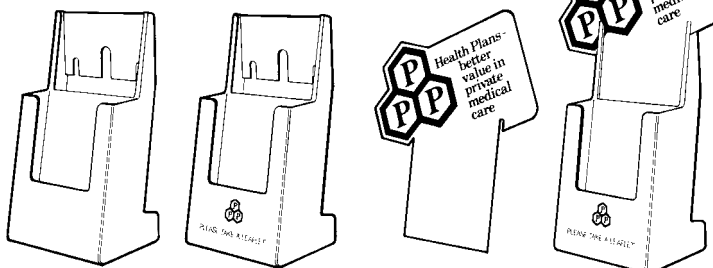

BROSCHYRSTÄLL I 1/3A4-FORMAT M M FÖR BORD

Formsprutade, transparenta broschyrställ av hög kvalitet. Kan screentryckas med Er logotype eller annat budskap.
Kontakta oss för ytterligare information.

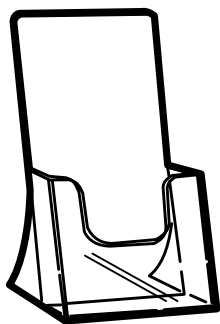

EX-3 EXCELSIOR

Broschyrställ i 1/3A4-format för bord.

Formsprutad i transparent styrénplast.

Invändig bredd: 105mm, höjd: 200mm,
djup: 35mm

Förpackning: 50st/kartong

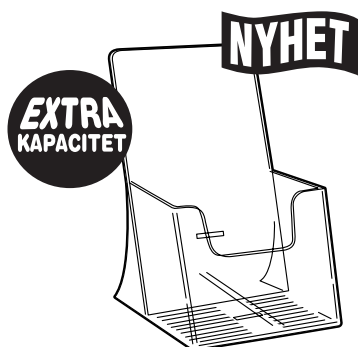
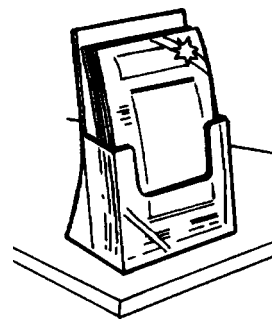

EX-3EC EXCELSIOR

Katalogställ med extra kapacitet för bord.

Den ribbade botten gör att katalogerna inte halkar framåt i facket. Formsprutad i transparent styrénplast.

Invändig bredd: 105mm, höjd: 213mm,
djup: 57mm

Förpackning: 25st/kartong

(Se även EX-3ECC på sid. 8)

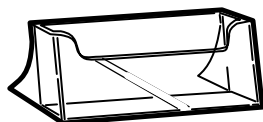
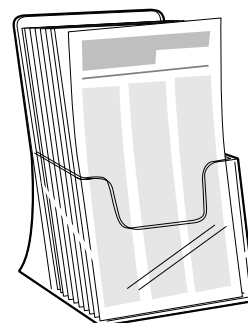

EX-7 EXCELSIOR

Broschyrställ i liggande 1/3A4-format för bord.

Formsprutad i transparent styrénplast.

Invändig bredd: 218mm, höjd: 75mm, djup: 33mm

Förpackning: 50st/kartong

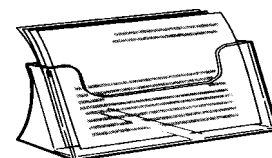

EX-13 EXCELSIOR

Visitkortställ för bord.

Formsprutad i transparent styrénplast.

Invändig bredd: 95mm, höjd: 54mm, djup: 19mm

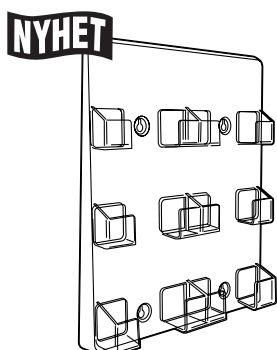
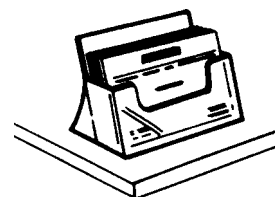

BC-3 VISITKORTSTÄLL

Visitkortställ med 6st fack för bord/vägg.

Levereras med 2st omonterade benstöd, skruv och plugg. Formsprutad i transparent styrénplast.

Invändig fackbredd: 96mm

Total bredd: 216mm höjd: 250mm

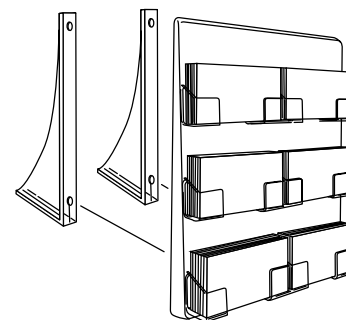

Lösa benstöd för ökad flexibilitet

BROSCHYRSTÄLL I 1/3A4-FORMAT M M FÖR BORD

Formsprutade, transparenta broschyrställ av hög kvalitet. Kan screentryckas med Er logotype eller annat budskap.

Kontakta oss för ytterligare information.

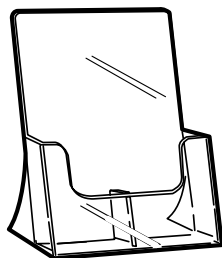

EX-1T EXCELSIOR

Broschyrställ i 1/3A4-format för bord med 2st fack i bredd.

Formsprutad i transparent styrénplast.

Invändig fackbredd: 107mm, höjd: 300mm, djup: 40mm

Förpackning: 20st/kartong

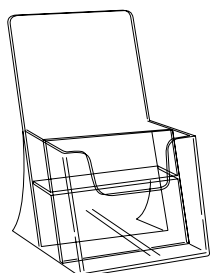
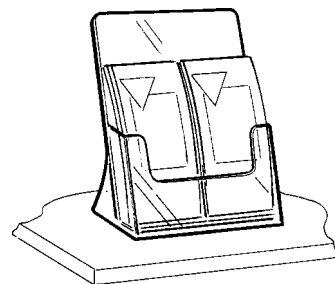

EX-3ECC EXCELSIOR

Broschyrställ i 1/3A4-format för bord med 2st fack på höjden.

Formsprutad i transparent styrénplast.

Invändig fackbredd: 105mm, höjd: 213mm, djup: 27mm

Förpackning: 25st/kartong

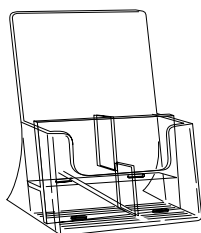
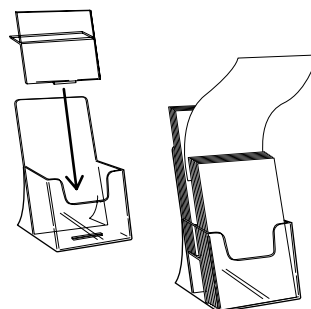

EX-1ECB EXCELSIOR

Broschyrställ i 1/3A4-format för bord med 4st fack.

Formsprutad i transparent styrénplast.

Invändig fackbredd: 105mm, höjd: 280mm, djup: 31mm

Förpackning: 12st/kartong

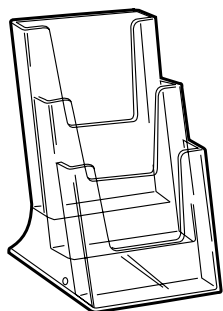
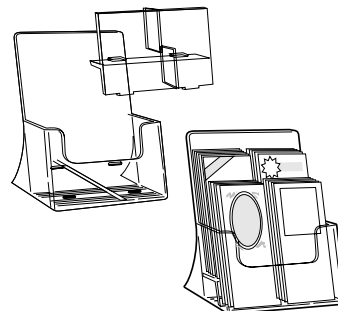

EX-16 EXCELSIOR

Broschyrställ i 1/3A4-format för bord med 3st fack på höjden och inbyggd toppskylthållare.

Flera ställ kan monteras ihop med nitar. Formsprutad i transparent styrénplast.

Invändig fackbredd: 102mm, höjd: 200mm, djup: 35mm

Total bredd: 112mm, höjd: 230mm, djup: 150mm

Förpackning: 20st/kartong

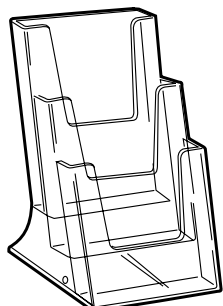
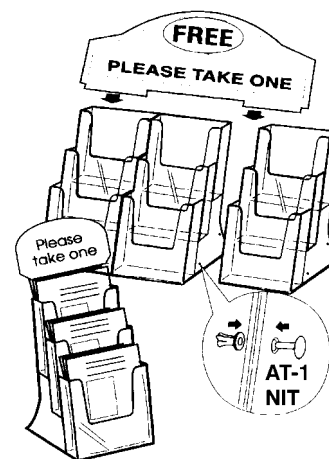

EX-16A6 EXCELSIOR

Broschyrställ i A6-format för bord med 3st fack på höjden och inbyggd toppskylthållare.

Flera ställ kan monteras ihop med nitar. Formsprutad i transparent styrénplast.

Invändig fackbredd: 105mm, höjd: 200mm, djup: 35mm

Total bredd: 117mm, höjd: 230mm, djup: 150mm

Förpackning: 20st/kartong

FLEXI BROSCHYRSTÄLL FÖR BORD OCH VÄGG

Formsprutade transparenta broschyrfack limmade på ett vitt bakstycke i styrenplast. Minimikvantitet: 50st.
Kontakta oss för ytterligare information.

Samtliga modeller har följande invändiga mått/fack:

	Bredd	Höjd	Djup
1/3A4	105mm	101mm	21mm
A5	155mm	126mm	32mm
A4	216mm	190mm	32mm

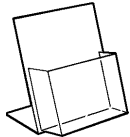

FM-7	Totala mått		
	Bredd	Höjd	Djup
1/3A4	120mm	228mm	108mm
A5	172mm	228mm	127mm
A4	228mm	305mm	152mm

Broschyrställ med 1st fack för bord.

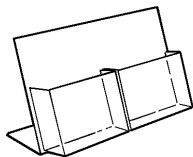
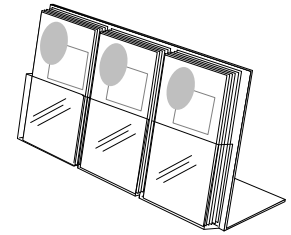

1/3A4	228mm	228mm	120mm
A5	343mm	228mm	127mm
A4	457mm	305mm	152mm

Broschyrställ med 2st fack för bord.

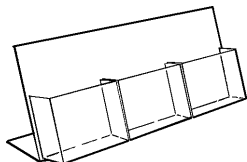
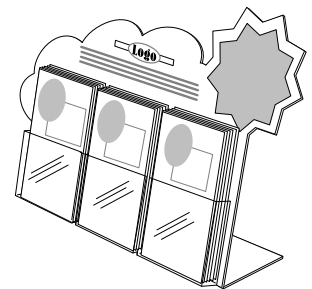

1/3A4	350mm	228mm	120mm
A5	508mm	228mm	140mm
A4	685mm	305mm	152mm

Broschyrställ med 3st fack för bord.

Bakstycket kan laserskäras i olika former.

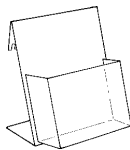

1/3A4	120mm	228mm	108mm
A5	172mm	228mm	127mm
A4	228mm	305mm	152mm

Broschyrställ med 1st fack för bord/vägg.

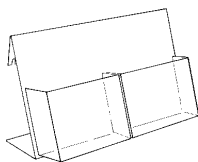
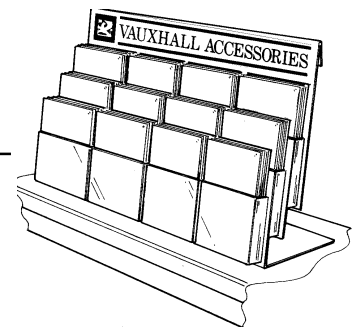

1/3A4	228mm	228mm	120mm
A5	343mm	228mm	127mm
A4	457mm	305mm	152mm

Broschyrställ med 2st fack för bord/vägg.

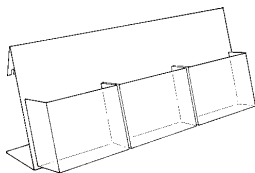

1/3A4	350mm	228mm	120mm
A5	508mm	228mm	140mm
A4	685mm	305mm	152mm

Broschyrställ med 3st fack för bord/vägg.

Vi skräddarsyr enligt önskemål, t ex screentryckt bakstycke eller olika kombinationer av broschyrfack på samma display.

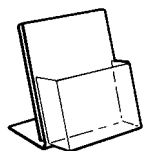

1/3A4	120mm	228mm	108mm
A5	172mm	228mm	127mm
A4	228mm	305mm	152mm

Broschyrställ med 1st fack för bord. Dubbelvikt transparent bakstycke för exponering av ett broschyrblad.

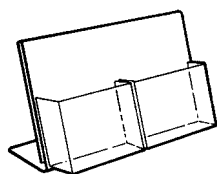
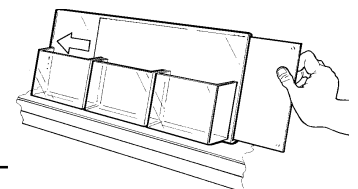

1/3A4	228mm	228mm	120mm
A5	343mm	228mm	127mm
A4	457mm	305mm	152mm

Broschyrställ med 2st fack för bord. Dubbelvikt transparent bakstycke för exponering av ett broschyrblad.

Flexi kan levereras med andra färger på bakstycket beroende av kvantitet.

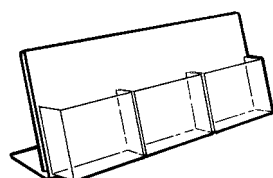

1/3A4	350mm	228mm	120mm
A5	508mm	228mm	140mm
A4	685mm	305mm	152mm

Broschyrställ med 3st fack för bord. Dubbelvikt transparent bakstycke för exponering av ett broschyrblad.

FLEXI BROSCHYRSTÄLL FÖR BORD OCH VÄGG

Formsprutade transparenta broschyrack limmade på ett vitt bakstycke i styrenplast. Minimikvantitet: 50st.

Kontakta oss för ytterligare information.

Samtliga modeller har följande invändiga mått/fack:

	Bredd	Höjd	Djup
1/3A4	105mm	101mm	21mm
A5	155mm	126mm	32mm
A4	216mm	190mm	32mm

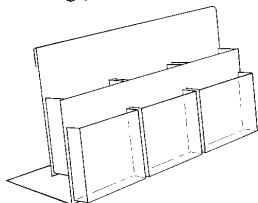
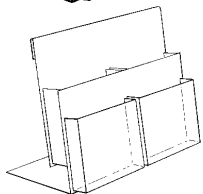
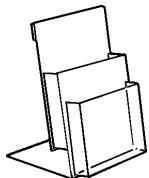

	Totala mått		
	Bredd	Höjd	Djup
1/3A4	127mm	270mm	165mm
A5	171mm	270mm	170mm
A4	235mm	345mm	190mm

Broschyrställ med 2st fack för bord/vägg.

1/3A4	228mm	270mm	165mm
A5	337mm	270mm	170mm
A4	457mm	345mm	190mm

Broschyrställ med 4st fack för bord/vägg.

1/3A4	343mm	270mm	165mm
A5	508mm	270mm	170mm
A4	685mm	345mm	190mm

Broschyrställ med 6st fack för bord/vägg.

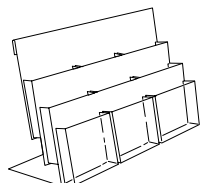
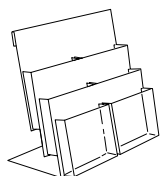
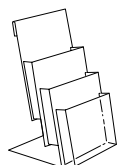

1/3A4	127mm	320mm	190mm
A5	178mm	320mm	190mm
A4	235mm	400mm	190mm

Broschyrställ med 3st fack för bord/vägg.

1/3A4	228mm	320mm	190mm
A5	336mm	320mm	190mm
A4	457mm	400mm	190mm

Broschyrställ med 6st fack för bord/vägg.

1/3A4	343mm	320mm	190mm
A5	508mm	320mm	190mm
A4	685mm	400mm	190mm

Broschyrställ med 9st fack för bord/vägg.

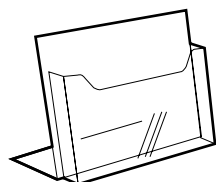

FM-27	A4	315mm	228mm	127mm
-------	----	-------	-------	-------

Liggande A4-format.
Invändigt djup: 32mm
Broschyrställ med 1st fack för bord.

FM-28	Lösa hörn som limmas på ett bakstycke för att passa udda broschyrstorlekar enligt önskemål. Invändigt djup: 32mm		
-------	---	--	--

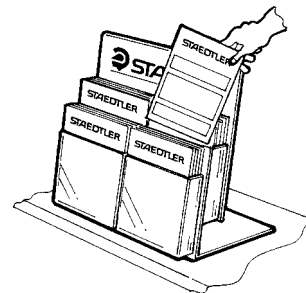

Bakstycket kan laserskäras i olika former.

Vi skräddarsyr enligt önskemål, t ex screentryckt bakstycke eller olika kombinationer av broschyrack på samma display.

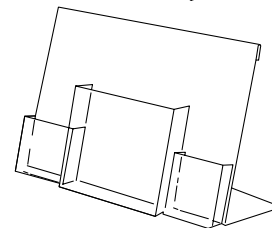
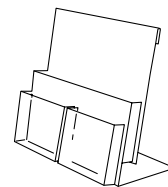

Flexi kan levereras med andra färger på bakstycket beroende av kvantitet.

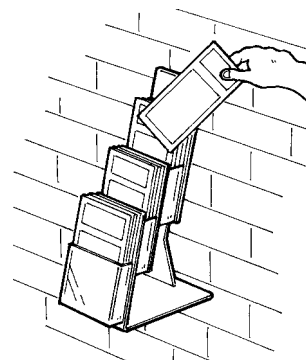

Extra högt bakstycke med plats för tryck.

BROSCHYRSTÄLL MED SNURRFOT FÖR BORD

RX-1 REVOLVER

Broschyrsnurra i A4-format för bord.

4st transparenta Excelsior broschyrfack monterade på en vit snurrfoot. Vit överdel.

Total bredd: 305mm, höjd: 255mm, djup: 305mm

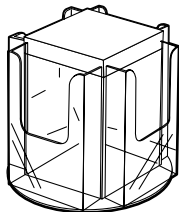

RX-2 REVOLVER

Broschyrsnurra i A5-format för bord.

Total bredd: 245mm, höjd: 180mm, djup: 245mm

RX-3 REVOLVER

Broschyrsnurra i 1/3A4-format för bord.

Total bredd: 200mm, höjd: 180mm, djup: 200mm

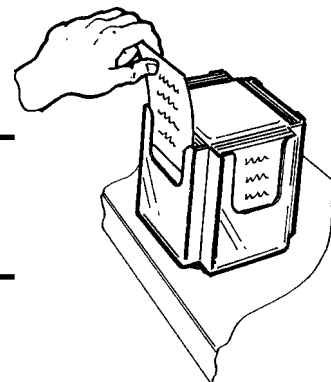

RX-4 REVOLVER

Broschyrsnurra i A4-format för bord.

3st transparenta Excelsior broschyrfack monterade på en vit snurrfoot. Vit överdel.

Total bredd: 290mm, höjd: 255mm, djup: 290mm

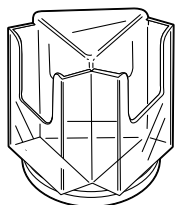

RX-5 REVOLVER

Broschyrsnurra i A5-format för bord.

Total bredd: 240mm, höjd: 180mm, djup: 240mm

RX-6 REVOLVER

Broschyrsnurra i 1/3A4-format för bord.

Total bredd: 180mm, höjd: 180mm, djup: 180mm

Kan förses med fäste för toppskylt. Se sid. 55

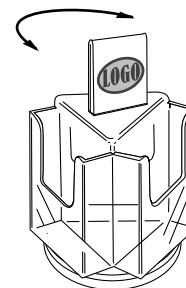

PAN-1C PANORAMA

Broschyrsnurra med 6st A4-fack för bord.

Formsprutade, transparenta broschyrfack monterade på ett vacuumformat bakstycke.

Färg: vit eller grå.

Total bredd: 262mm, höjd: 581mm, djup: 166mm

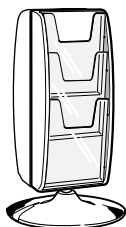

PAN-3C PANORAMA

Broschyrsnurra med 8st A5-fack för bord.

Total bredd: 184mm, höjd: 581mm, djup: 166mm



PAN-3CD PANORAMA

Broschyrsnurra med 16st A5-fack för bord.

Total bredd: 352mm höjd: 581mm djup: 166mm

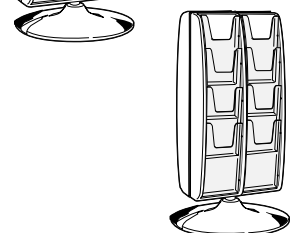

PAN-4C PANORAMA

Broschyrsnurra med 8st 1/3A4-fack för bord.

Total bredd: 135mm höjd: 581mm djup: 166mm

PAN-4CD PANORAMA

Broschyrsnurra med 16st 1/3A4-fack för bord.

Total bredd: 254mm höjd: 581mm djup: 166mm

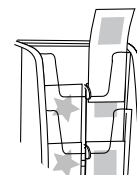
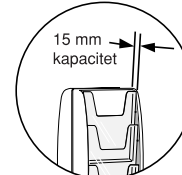
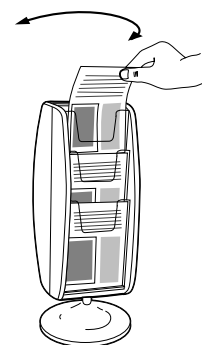

Genom att använda en PAN-A avdelare kan man exponera 2st 1/3A4-broschyrer bredvid varandra i ett A4-fack.

BROSCHYRSTÄLL I A4-FORMAT FÖR VÄGG

Formsprutade, transparenta broschyrställ av hög kvalitet. Kan screentryckas med Er logotype eller annat budskap. De flesta modeller kan förses med dubbelhäftande skumtape, magnettape, kardborretape eller specialfästen. Kontakta oss för ytterligare information.

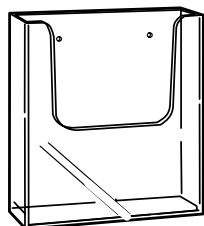

EX-10 EXCELSIOR

Broschyrställ i A4-format för vägg.

Försedd med skruvhål.

Formsprutad i transparent styrénplast.

Invändig bredd: 216mm, höjd: 245mm, djup: 35mm

Förpackning: 26st/kartong

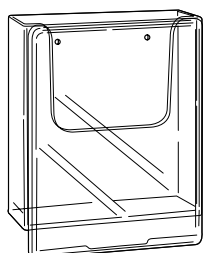
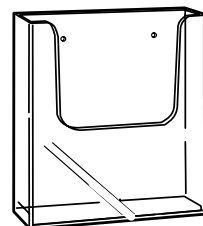

EX-10TV EXCELSIOR

Broschyrställ i A4-format för vägg med A4 fotoställ som exponerar ett broschyrblad.

Försedd med skruvhål.

Formsprutad i transparent styrénplast.

Invändig fackbredd: 216mm, höjd: 245mm, djup: 35mm

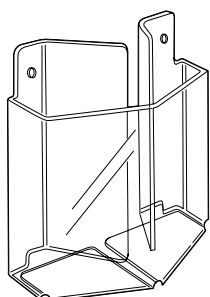
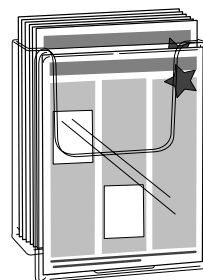

UP-1 UNI-POCKET

Broschyrställ för bord eller vägg.

Passar formaten A4, A5 eller 2st 1/3A4.

Lämplig för tunna broschyrer då den speciella designen hindrar dem från att falla framåt över kanten.

Formsprutad i transparent SAN-plast.

Total bredd: 175mm, höjd: 192mm, djup: 85mm

(Se sid. 18 för ytterligare information)

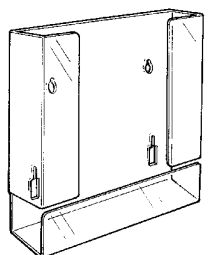
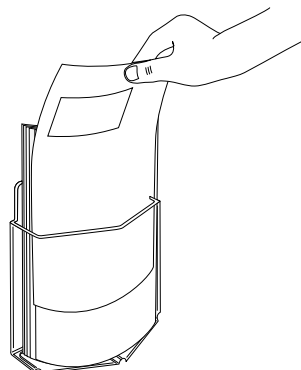

CD-1 KATALOGSTÄLL

Katalogställ med extra kapacitet för bord eller vägg.

Levereras med 2st omonterade benstöd.

Formsprutad i transparent SAN-plast.

Invändig bredd: 215mm, höjd: 260mm, djup: 50mm

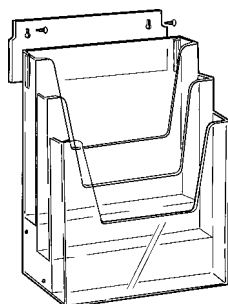
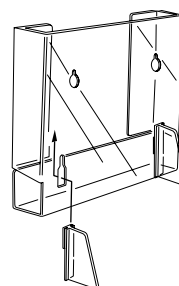

EX-15WM EXCELSIOR

Broschyrställ i A4-format för vägg med 3st fack på höjden och inbyggd toppskylthållare.

Flera ställ kan monteras ihop med nitar. Levereras med väggfäste och skruvar.

Formsprutad i transparent styrénplast.

Invändig fackbredd: 219mm, höjd: 292mm, djup: 35mm

Total bredd: 228mm, höjd: 330mm, djup: 116mm

Förpackning: 4st/kartong

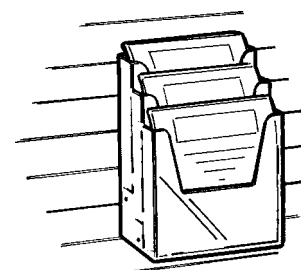

BROSCHYRSTÄLL I A5-FORMAT FÖR VÄGG

Formsprutade, transparenta broschyrställ av hög kvalitet. Kan screentryckas med Er logotype eller annat budskap. De flesta modeller kan förses med dubbelhäftande skumtape, magnettape, kardborretape eller specialfästen. Kontakta oss för ytterligare information.

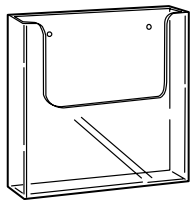

EX-11 EXCELSIOR

Broschyrställ i A5-format för vägg.

Försedd med skruvhål.

Formsprutad i transparent styrénplast.

Invändig bredd: 155mm, höjd: 159mm, djup: 35mm

Förpackning: 50st/kartong

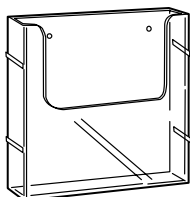

EX-11L EXCELSIOR

Broschyrställ i A5-format för vägg.

Försedd med skruvhål. Flera ställ kan sättas ihop i sidled.

Formsprutad i transparent styrénplast.

Invändig bredd: 155mm, höjd: 159mm, djup: 35mm

Förpackning: 50st/kartong

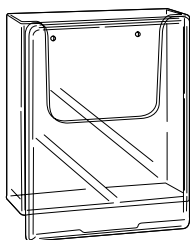

EX-11TV EXCELSIOR

Broschyrställ i A5-format för vägg med A5 fotoställ som exponerar ett broschyrblad.

Försedd med skruvhål.

Formsprutad i transparent styrénplast.

Invändig fackbredd: 155mm, höjd: 159mm, djup: 35mm

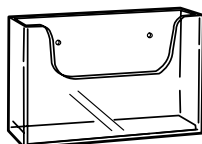
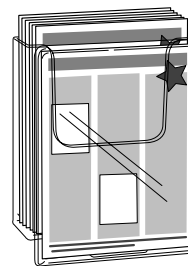

EX-6 EXCELSIOR

Broschyrställ i liggande A5-format för vägg.

Försedd med skruvhål.

Formsprutad i transparent styrénplast.

Invändig bredd: 217mm, höjd: 127mm, djup: 40mm

Förpackning: 50st/kartong

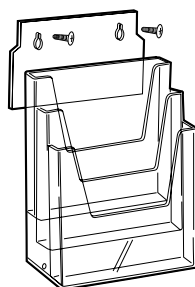
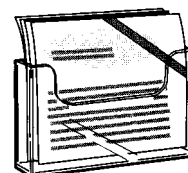

EX-18WM EXCELSIOR

Broschyrställ i A5-format för vägg med 3st fack på höjden och inbyggd toppskylthållare.

Flera ställ kan monteras ihop med nitar. Levereras med väggfäste och skruvar.

Formsprutad i transparent styrénplast.

Invändig fackbredd: 155mm, höjd: 195mm, djup: 35mm

Total bredd: 160mm, höjd: 230mm, djup: 116mm

Förpackning: 12st/kartong

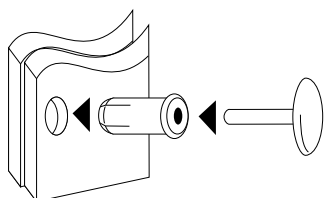
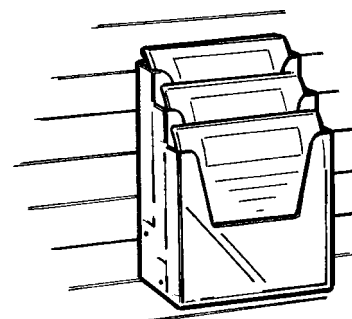

AT-1 NIT FÖR TRIPPELSTÄLL

Används för att montera ihop flera ställ i sidled.

2st nitar/enhet behövs.

BROSCHYRSTÄLL I 1/3A4-FORMAT FÖR VÄGG

Formsprutade, transparenta broschyrställ i hög kvalitet. Kan screentryckas med Er logotype eller annat budskap.
Kontakta oss för ytterligare information.

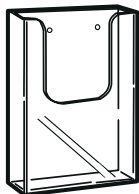

EX-12 EXCELSIOR

Broschyrställ i 1/3A4-format för vägg.

Försedd med skruvhål.

Formsprutad i transparent styrénplast.

Invändig bredd: 105mm, höjd: 159mm, djup: 35mm

Förpackning: 50st/kartong

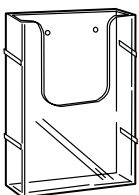

EX-12L EXCELSIOR

Broschyrställ i 1/3A4-format för vägg.

Försedd med skruvhål. Flera ställ kan sättas ihop i sidled.

Formsprutad i transparent styrénplast.

Invändig bredd: 105mm, höjd: 159mm, djup: 35mm

Förpackning: 50st/kartong

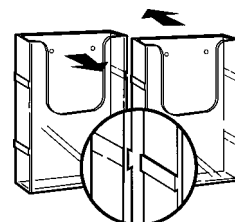

Flera ställ kan sättas ihop i sidled för att få ett flerfacksställ.

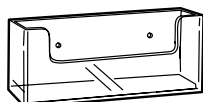

EX-8 EXCELSIOR

Broschyrställ i liggande 1/3A4-format för vägg.

Försedd med skruvhål.

Formsprutad i transparent styrénplast.

Invändig bredd: 218mm, höjd: 75mm, djup: 33mm

Förpackning: 50st/kartong

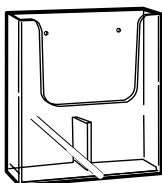
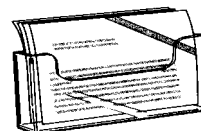

EX-10T EXCELSIOR

Broschyrställ med 2st 1/3A4-fack för vägg.

Försedd med skruvhål.

Formsprutad i transparent styrénplast.

Invändig fackbredd: 105mm, höjd: 235mm, djup: 35mm

Förpackning: 26st/kartong

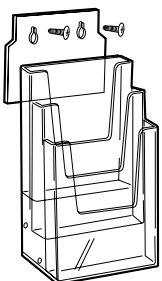
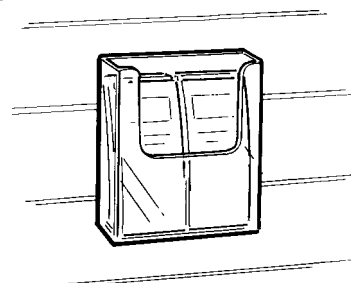

EX-16WM EXCELSIOR

Broschyrställ i 1/3A4-format för vägg med 3st fack på höjden och inbyggd toppskylthållare.

Flera ställ kan monteras ihop med nitar. Levereras med väggfäste och skruvar.

Formsprutad i transparent styrénplast.

Invändig fackbredd: 102mm, höjd: 200mm, djup: 35mm

Total bredd: 112mm, höjd: 230mm, djup: 116mm

Förpackning: 50st/kartong



BROSCHYSTÄLL MED SPECIALFÄSTEN

Formsprutade, transparenta broschyrställ i hög kvalitet. Kan screentryckas med Er logotype eller annat budskap.
Kontakta oss för ytterligare information.

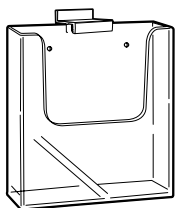

SW-10 **EXCELSIOR**

Broschyrställ med slatwallfäste.

För att modifiera ett av våra standard broschyrställ för vägg räcker det med att montera på 1 eller 2st slatwallfästen.

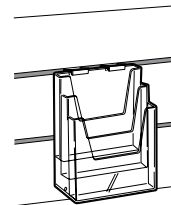

2375-250 **SUPER-GRIP**

Fäste för slatwallvägg.

Exponerar broschyrstället platt mot väggen. Greppar om material med upp till 2,5mm tjocklek.

Strängsprutad i transparent PVC.

Längd: 65mm

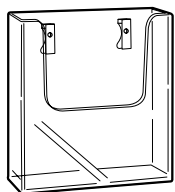

GW-10 **EXCELSIOR**

Broschyrställ med pånitat metallfäste.

Vi har fästen för trådkorg, hyllkant och glashylla.

Kontakta oss för ytterligare information.

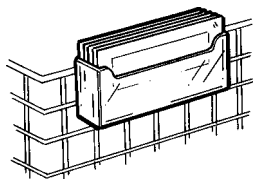

Specificera placeringen av fästet. Vertikal eller horisontell.

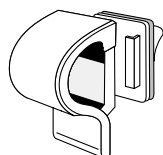
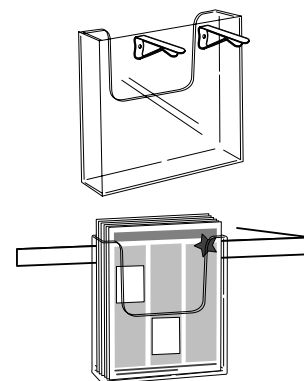

SC-1

Fäste för trådkorg av upp till 7mm tjock tråd.

Med dubbelhäftande tape.

2 delar - omonterad

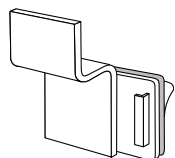

SC-2

Fäste för de flesta typer av slatwallvägg.

Med dubbelhäftande tape.

2 delar - omonterad

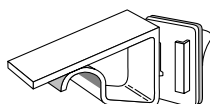

SC-3

Fäste för upp till 12mm tjock hyllkant.

Med dubbelhäftande tape.

2 delar - omonterad

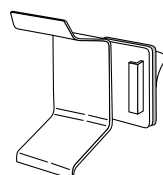

SC-4

Fäste för 32mm aluminiumskena.

Med dubbelhäftande tape.

2 delar - omonterad

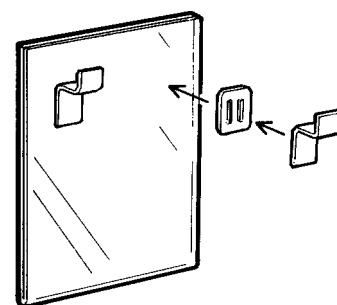

De flesta av våra standard broschyrställ kan förses med något av dessa fästen. Kontakta oss för ytterligare information.

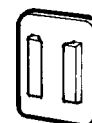

IHOPVIKBARA BROSCHYRFICKOR

Ihopvikbara broschyrfickor i transparent PVC. Levereras plano och monteras enkelt ihop. Vi kan ta fram specialstorlekar eller ordna tryck beroende av kvantitet. Vi har även fästen och tapekuddar för upphängning. Kontakta oss för ytterligare information.

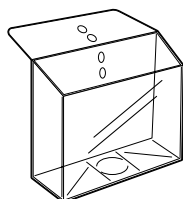

PU-1

Broschyrficka i A6-format med hål.

Utstansad ur 0,4mm transparent PVC.

Total bredd: 108mm, höjd: 110mm, djup: 32mm

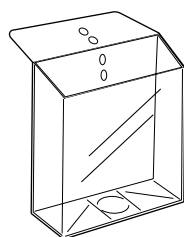
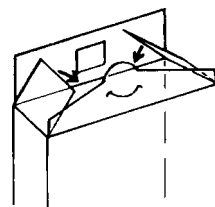

PU-2

Broschyrficka i 1/3A4-format med hål.

Utstansad ur 0,4mm transparent PVC.

Total bredd: 111mm, höjd: 171mm, djup: 31mm

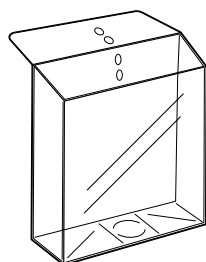
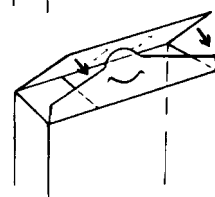

PU-3

Broschyrficka i A5-format med hål.

Utstansad ur 0,4mm transparent PVC.

Total bredd: 155mm, höjd: 171mm, djup: 31mm

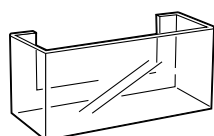
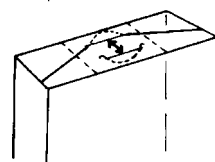

LP-1

Broschyrficka i A6-format med tape.

Utstansad ur 0,4mm transparent PVC.

Total bredd: 108mm, höjd: 125mm, djup: 32mm

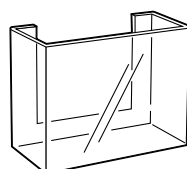
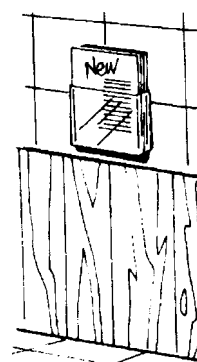

LP-2

Broschyrficka i 1/3A4-format med tape.

Utstansad ur 0,4mm transparent PVC.

Total bredd: 108mm, höjd: 170mm, djup: 32mm

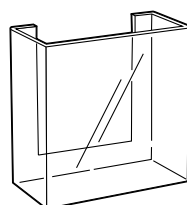

LP-3

Broschyrficka i A5-format med tape.

Utstansad ur 0,4mm transparent PVC.

Total bredd: 150mm, höjd: 170mm, djup: 32mm



BROSCHYSTÄLL FÖR BORD OCH VÄGG

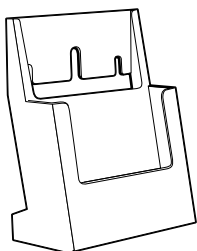

PA-2 PARAGON

Broschyrställ i A5-format för bord/vägg.

Formsprutad i transparent styrénplast.

Invändig bredd: 150mm, höjd: 210mm, djup: 32mm

Förpackning: 48st/kartong

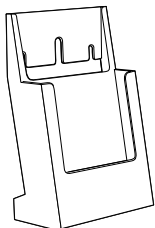

PA-1 PARAGON

Broschyrställ i 1/3A4-format för bord/vägg.

Formsprutad i transparent styrénplast.

Invändig bredd: 105mm, höjd: 210mm, djup: 32mm

Förpackning: 48st/kartong

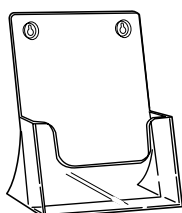
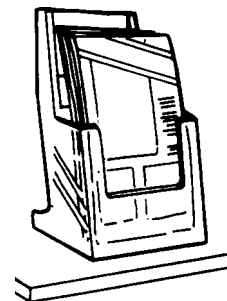

EX-1 EXCELSIOR

Broschyrställ i A4-format för bord/vägg.

Formsprutad i transparent styrénplast.

Invändig bredd: 217mm, höjd: 300mm, djup: 40mm

Förpackning: 20st/kartong

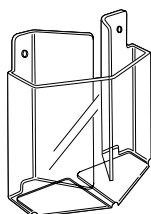
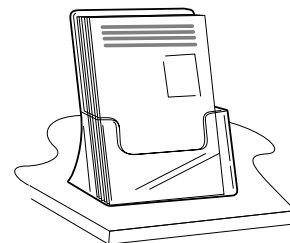

UP-1 UNI-POCKET

Broschyrställ för bord/vägg.

Passar formaten A4, A5 eller 2st 1/3A4.

Lämplig för tunna broschyrer då den speciella designen hindrar dem från att falla framåt över kanten.

Formsprutad i transparent SAN-plast.

Total bredd: 175mm, höjd: 192mm, djup: 85mm

(Se sid. 18 för ytterligare information)

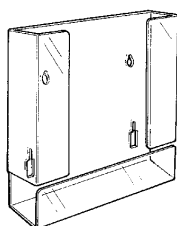
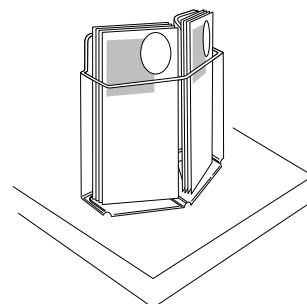

CD-1 KATALOGSTÄLL

Katalogställ med extra kapacitet för bord/vägg.

Levereras med 2st omonterade benstöd. Formsprutad i transparent SAN-plast.

Invändig bredd: 215mm, höjd: 260mm, djup: 50mm

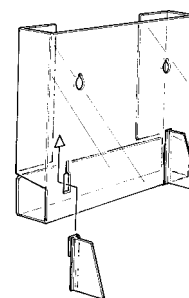

NYHET

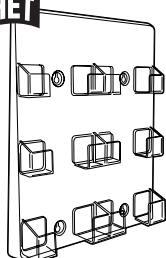

BC-3 VISITKORTSTÄLL

Visitkortställ med 6st fack för bord/vägg.

Levereras med 2st omonterade benstöd, skruv och plugg.

Formsprutad i transparent styrénplast.

Invändig fackbredd: 96mm

Total bredd: 216mm, höjd: 250mm

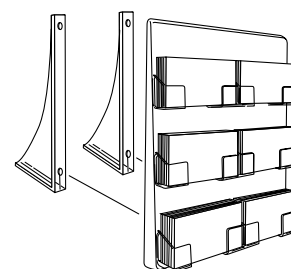

Lösa benstöd för ökad flexibilitet

BROSCHYRSTÄLL ÖVRIGT

FLEXIBEL

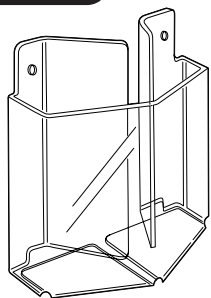

UP-1 UNI-POCKET

Broschyrställ för bord/vägg.

Passar formaten A4, A5 eller 2st 1/3A4.

Lämplig för tunna broschyrer då den speciella designen hindrar dem från att falla framåt över kanten.

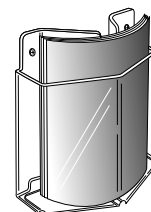
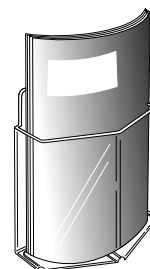
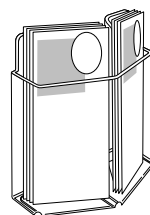

MYCKET FLEXIBEL
Passar de flesta
broschyrformat.

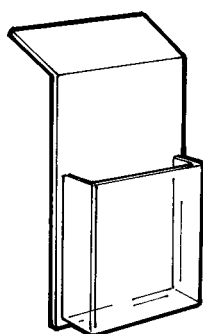

FM-31 FLEXI

Broschyrställ för hyllkant.

Totala mått

	Bredd	Höjd	Djup
1/3A4	121mm	226mm	135mm
A5	171mm	226mm	135mm
A5L	232mm	311mm	135mm

Vitt bakstycke med transparent fack.

Levereras med påmonterad dubbelhäftande tape.

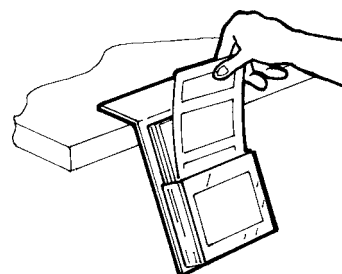

NYHET

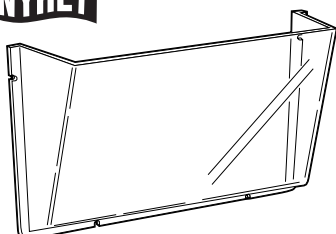

FC-1 MAPPHÅLLARE

Mapphållare för vägg.

Levereras med skruv, plugg och påmonterad dubbelhäftande tape.

Formsprutad i transparent styrénplast.

Invändig bredd: 325mm, höjd: 170mm, djup: 40-75mm

Total bredd: 345mm, höjd: 170mm, djup: 70mm

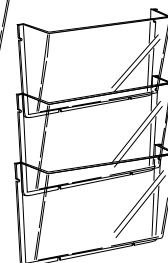

Broschyrboxar för utom- och inomhusbruk.

Nyckelhål för upphängning på vägg. Självstängande lock med gångjärn. Tillverkad av slagtålig acryl.

EL-1

Broschyrbox i A4-format.

Invändig bredd: 220mm, höjd: 318mm, djup: 36mm

Total bredd: 232mm, höjd: 336mm, djup: 120mm

EL-2

Broschyrbox i A5-format.

Invändig bredd: 160mm, höjd: 230mm, djup: 36mm

Total bredd: 172mm, höjd: 245mm, djup: 120mm

EL-3

Broschyrbox i 1/3A4-format.

Invändig bredd: 110mm höjd: 230mm djup: 36mm

Total bredd: 122mm, höjd: 245mm, djup: 120mm

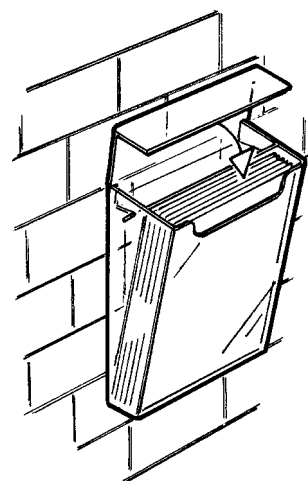

Självstängande lock skyddar broschyrerna

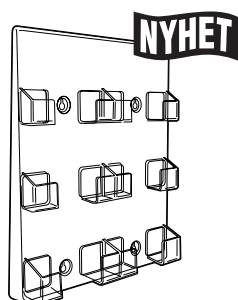

BC-3 VISITKORTSTÄLL

Visitkortställ med 6st fack för bord/vägg.

Levereras med 2st omonterade benstöd, skruv och plugg.

Formsprutad i transparent styrénplast.

Invändig fackbredd: 96mm

Total bredd: 216mm, höjd: 250mm

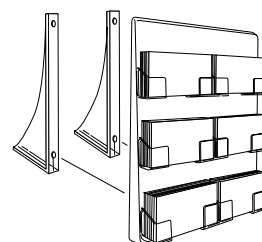

Lösa benstöd för ökad flexibilitet



EX-13 EXCELSIOR

Visitkortställ för bord.

Formsprutad i transparent styrénplast.

Invändig bredd: 95mm, höjd: 54mm, djup: 19mm

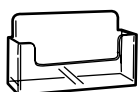

EX-14 EXCELSIOR

Visitkortställ för vägg.

Formsprutad i transparent styrénplast.

Invändig bredd: 95mm, höjd: 54mm, djup: 19mm

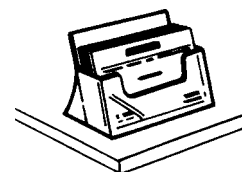

NYHET

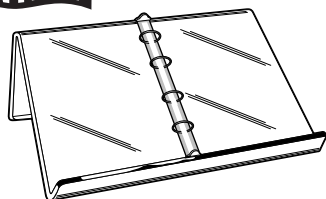

LEC-2

Exponeringsställ för bord.

Försedd med ringpärmsmekanism (4 ringar) samt hållare för toppskylt. Polerade kanter.

Tillverkad av 3mm transparent acryl.

Total bredd: 500mm, höjd: 150mm, djup: 340mm

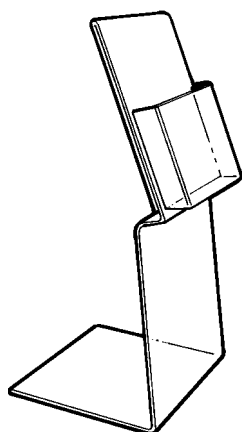
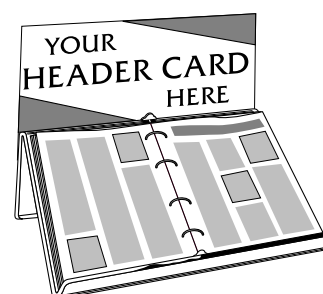

SS-29

Broschyrställ för soffor och sängar.

Bottenplattan skjuts in under dynan. Dubbelvikt bakstycke för exponering av ett broschyrblad.

Tillverkad av transparent acryl.

SS-29A Broschyrställ i A5-format.

Total bredd: 156mm, höjd: 444mm

SS-29B Broschyrställ i A4-format.

Total bredd: 225mm, höjd: 544mm

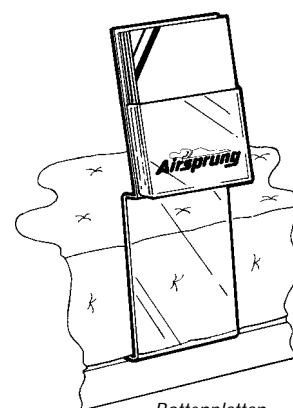

Bottenplattan placeras under dynan

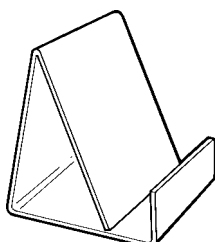

SS-21

Broschyr/exponeringsställ för bord.

Tillverkad av transparent acryl.

Mått: Skräddarsys enligt önskemål.

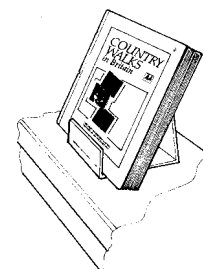

FLEXI BROSYRSTÄLL FÖR VÄGG

Formsprutade transparenta broschyrfack limmade på ett vitt bakstycke i styrenplast. Minimikvantitet: 50st
 Kontakta oss för ytterligare information.

Samtliga modeller har följande invändiga mått/fack:

	Bredd	Höjd	Djup
1/3A4	105mm	101mm	21mm
A5	155mm	126mm	32mm
A4	216mm	190mm	32mm

Totala mått

	Bredd	Höjd	Djup
1/3A4	121mm	226mm	25mm
A5	171mm	226mm	35mm
A4	232mm	311mm	35mm

Broschyrställ med 1st fack för vägg.

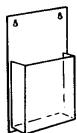

1/3A4	226mm	229mm	25mm
A5	340mm	226mm	35mm
A4	457mm	311mm	35mm

Broschyrställ med 2st fack för vägg.

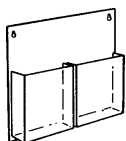

1/3A4	342mm	226mm	25mm
A5	501mm	226mm	35mm
A4	683mm	311mm	35mm

Broschyrställ med 3st fack för vägg.

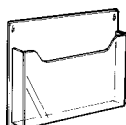
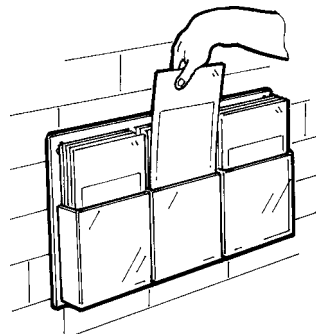
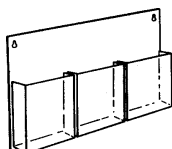

A5	228mm	120mm	35mm
A4	320mm	225mm	30mm

Broschyrställ i liggande A5- eller A4-format för vägg.

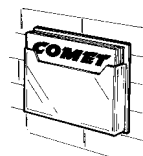

EXCELSIOR FLERFACKSSTÄLL FÖR VÄGG

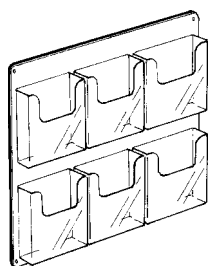

MPX-1 EXCELSIOR

Broschyrställ med 6st A4-fack för vägg.

Bakstycke i vit styrenplast med påmonterade transparenta Excelsior EX-10 broschyrfack.

Total bredd: 680mm, höjd: 670mm, djup: 45mm

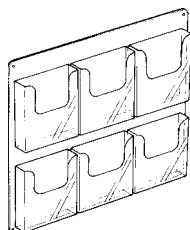

MPX-2 EXCELSIOR

Broschyrställ med 6st A5-fack för vägg.

Bakstycke i vit styrenplast med påmonterade transparenta Excelsior EX-11 broschyrfack.

Total bredd: 520mm, höjd: 500mm, djup: 45mm

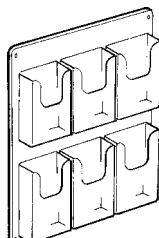

MPX-3 EXCELSIOR

Broschyrställ med 6st 1/3A4-fack för vägg.

Bakstycke i vit styrenplast med påmonterade transparenta Excelsior EX-12 broschyrfack.

Total bredd: 360mm, höjd: 500mm, djup: 45mm

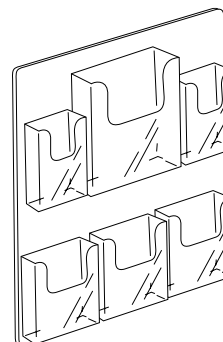

Vi kan även tillverka skräddarsydda enheter med olika kombinationer av storlekar/antal fack.

BROSCHYRSTÄLL FLERFACK FÖR VÄGG

Formsprutade, transparenta broschyrack monterade på ett vacuumformat bakstycke. Färg: vit eller grå.



PAN-1 PANORAMA

Broschyrställ med 3st A4-fack för vägg.

Med nyckelhål för upphängning.

Total bredd: 262mm, höjd: 525mm, djup: 83mm

Förpackning: 1st/kartong



PAN-4 PANORAMA

Broschyrställ med 4st 1/3A4-fack för vägg.

Med nyckelhål för upphängning.

Total bredd: 135mm,

höjd: 525mm, djup: 83mm

Förpackning: 1st/kartong

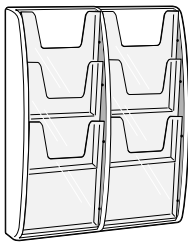

PAN-2 PANORAMA

Broschyrställ med 6st A4-fack för vägg.

Med nyckelhål för upphängning.

Total bredd: 504mm, höjd: 525mm, djup: 83mm

Förpackning: 1st/kartong

NYHET

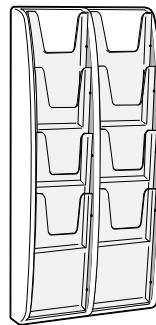

PAN-4D PANORAMA

Broschyrställ med 8st 1/3A4-fack för vägg.

Med nyckelhål för upphängning.

Total bredd: 254mm,

höjd: 525mm, djup: 83mm

Förpackning: 1st/kartong

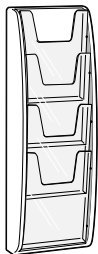

PAN-3 PANORAMA

Broschyrställ med 4st A5-fack för vägg.

Med nyckelhål för upphängning.

Total bredd: 184mm, höjd: 525mm, djup: 83mm

Förpackning: 1st/kartong



VT-1 VISTA

Broschyrställ med 6st 1/3A4-fack för vägg.

Med nyckelhål för upphängning.

Total bredd: 129mm,

höjd: 678mm, djup: 69mm

Förpackning: 1st/kartong

NYHET

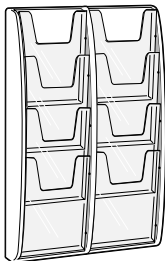

PAN-3D PANORAMA

Broschyrställ med 8st A5-fack för vägg.

Med nyckelhål för upphängning.

Total bredd: 352mm, höjd: 525mm, djup: 83mm

Förpackning: 1st/kartong

NYHET



PAN-A

Avdelare.

Används för exponering av 2st 1/3A4-broschyren bredvid varandra i ett A4-fack.

Tillverkad av transparent acryl.

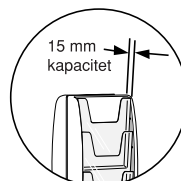

BROSCHYRSTÄLL FLERFACK FÖR VÄGG

Formsprutade, transparenta broschyrfack monterade på ett vacuumformat bakstycke. Standardfärg: vit eller grå.



POS-1 POSTORAMA

Broschyrställ med 2st 1/3A4-fack och hållare för en poster i A4-format.

Med nyckelhål för upphängning.

Postern skyddas av en transparent frontplast.

Total bredd: 267mm, höjd: 525mm, djup: 83mm

Förpackning: 1st/kartong

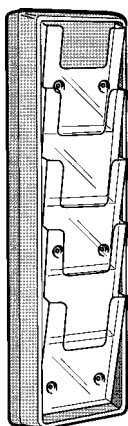
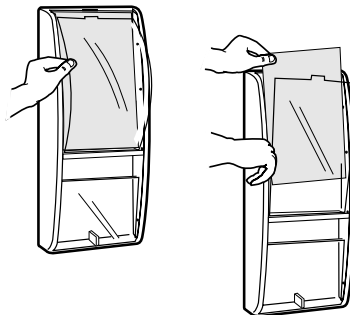

TD-1 TOTEM

Broschyrställ med 5st A4-fack för vägg.

Med nyckelhål för upphängning.

Total bredd: 267mm, höjd: 1066mm,

djup: 115mm

Förpackning: 1st/kartong

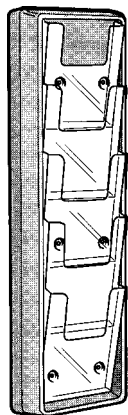
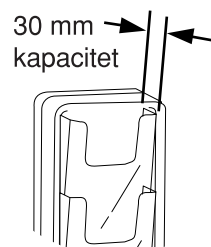

TD-6 TOTEM

Broschyrställ med 5st A5-fack för vägg.

Med nyckelhål för upphängning.

Total bredd: 195mm, höjd: 895mm, djup: 115mm

Förpackning: 1st/kartong

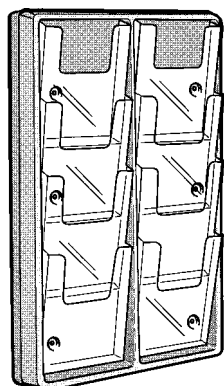
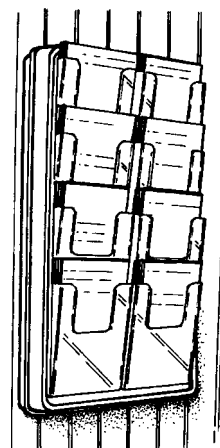

TD-2 TOTEM

Broschyrställ med 8st A4-fack för vägg.

Med nyckelhål för upphängning.

Total bredd: 520mm, höjd: 890mm, djup: 115mm

Förpackning: 1st/kartong

BROSCHYRSTÄLL FÖR GOLV

Formsprutade, transparenta broschyrfack monterade på ett vacuumformat bakstycke. Färg: vit eller grå.
Förkromat metallrör och grå eller vit plastfot.

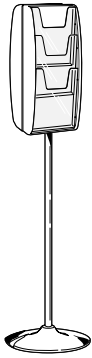

PAN-1F PANORAMA

Broschyrställ med 6st A4-fack för golv.

Total bredd: 262mm, höjd: 1400mm, djup: 166mm

Förpackning: 1st/kartong

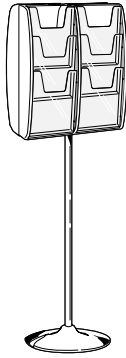

PAN-2F PANORAMA

Broschyrställ med 12st A4-fack golv.

Total bredd: 502mm, höjd: 1400mm, djup: 166mm

Förpackning: 1st/kartong

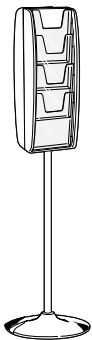

PAN-3F PANORAMA

Broschyrställ med 8st A5-fack för golv.

Total bredd: 184mm, höjd: 1400mm, djup: 166mm

Förpackning: 1st/kartong

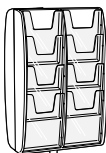

PAN-3FD PANORAMA

Broschyrställ med 16st A5-fack för golv.

Total bredd: 352mm, höjd: 1400mm, djup: 166mm

Förpackning: 1st/kartong

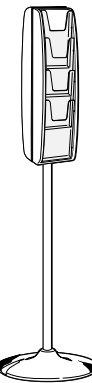

PAN-4F PANORAMA

Broschyrställ med 8st 1/3A4-fack för golv.

Total bredd: 135mm, höjd: 1400mm, djup: 166mm

Förpackning: 1st/kartong

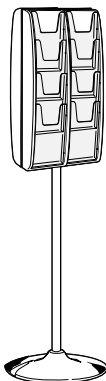

PAN-4FD PANORAMA

Broschyrställ med 16st 1/3A4-fack för golv.

Total bredd: 254mm, höjd: 1400mm, djup: 166mm

Förpackning: 1st/kartong

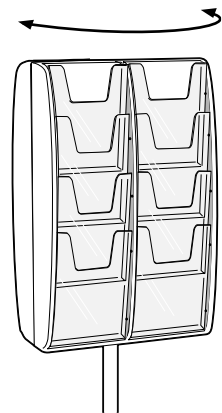
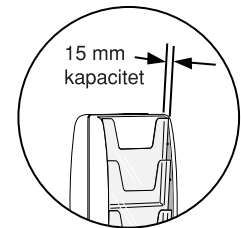
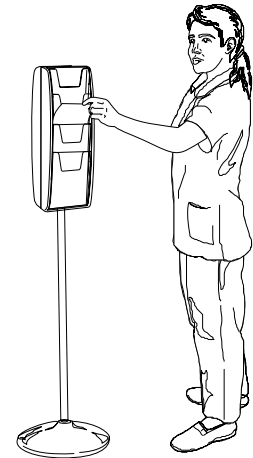

POS-1F POSTORAMA

Broschyrställ för golv med 4st 1/3A4-fack och 2st hållare för posters i A4-format.

Postern skyddas av en transparent frontplast.

Total bredd: 267mm, höjd: 1400mm, djup: 166mm

Förpackning: 1st/kartong

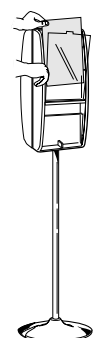

BROSCHYRSTÄLL FÖR GOLV

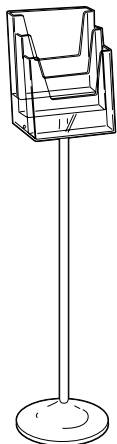

EX-15F EXCELSIOR

Broschyrställ med 3st A4-fack för golv.

Formsprutad i transparent styrénplast.

Förkromat metallrör och vit plastfot.

Invändig fackbredd: 219mm, höjd: 292mm, djup: 35mm

Total bredd: 310mm, höjd: 1150mm, djup: 310mm

Förpackning: 1st/kartong

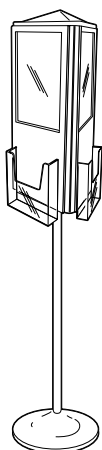
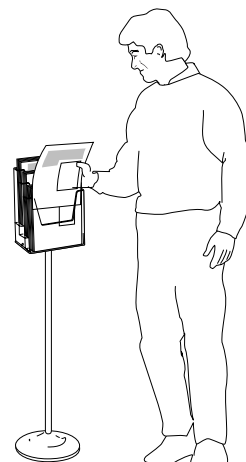

TRI-1 TRI-RAMA

Broschyrställ för golv med 3st A4-fack och 3st posterhållare i A4-format.

Formsprutade, transparenta broschyrfack monterade på ett vitt, vacuumformat bakstycke.

Postern skyddas av en transparent frontplast.

Förkromat metallrör och vit plastfot.

Total bredd: 300mm, höjd: 1550mm, djup: 300mm

Förpackning: 1st/kartong

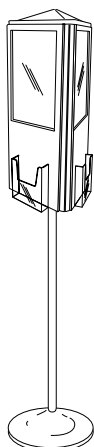
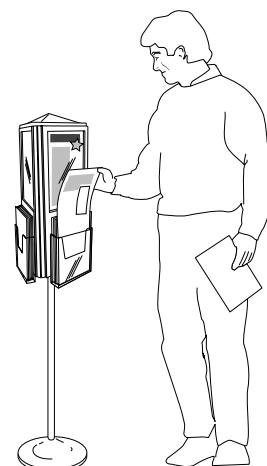

TRI-2 TRI-RAMA

Broschyrställ för golv med 3st A5-fack och 3st posterhållare i A4-format.

Total bredd: 300mm, höjd: 1550mm, djup: 300mm

Förpackning: 1st/kartong

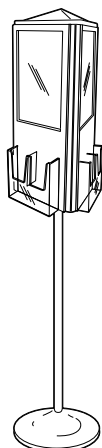

TRI-3 TRI-RAMA

Broschyrställ för golv med 6st 1/3A4-fack och 3st posterhållare i A4-format.

Total bredd: 300mm, höjd: 1550mm, djup: 300mm

Förpackning: 1st/kartong

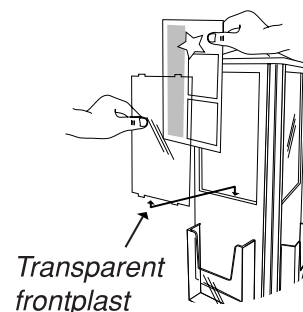

BROSCHYSTÄLL FÖR GOLV

Formsprutade, transparenta broschyrfack monterade på ett vacuumformat bakstycke. Standardfärg: vit eller grå.
Förkromat metallrör och grå nylonfot.

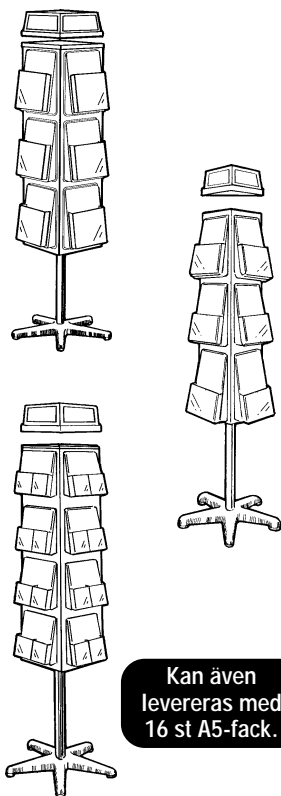

RV-1 REVOLVER

Broschyrställ med 12st A4-fack för golv.

Tillbehör: header.

Invändig fackbredd: 216mm, djup: 32mm

Total bredd: 540mm, höjd: 1690mm, djup: 540mm

Förpackning: 1st/kartong

RV-2 REVOLVER

Broschyrställ med 9st A4-fack för golv.

Tillbehör: header.

Invändig fackbredd: 216mm, djup: 32mm

Total bredd: 540mm, höjd: 1690mm, djup: 540mm

Förpackning: 1st/kartong

RV-3 REVOLVER

Broschyrställ med 32st 1/3A4-fack för golv.

Tillbehör: header.

Invändig fackbredd: 105mm djup: 21mm

Total bredd: 540mm höjd: 1690mm djup: 540mm

Förpackning: 1st/kartong

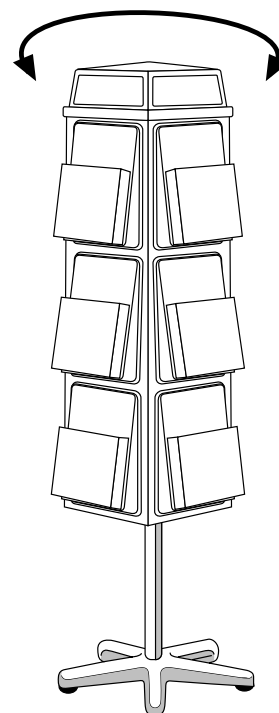

NYHET

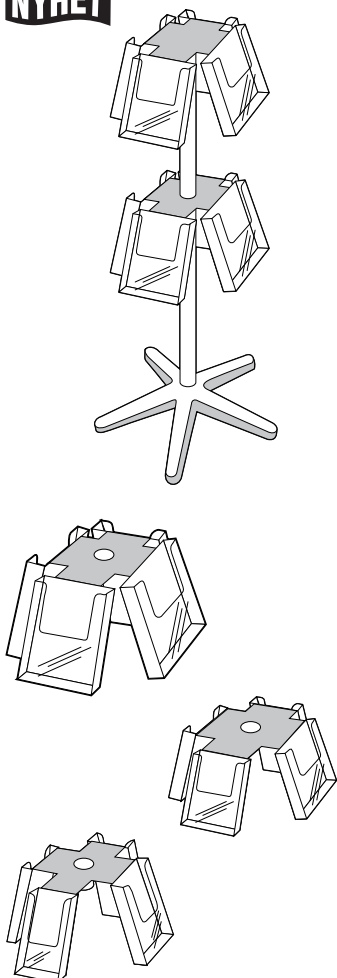

BS-1

Broschyrställ med 8st fack för golv.

Våningsplan med A4-, A5- eller 1/3A4-fack kombineras enligt önskemål. Varje våning kan vridas var för sig.

Formsprutade transparenta broschyrfack monterade på en vitlackerad metallplatta. Förkromat metallrör och grå nylonfot.

Total bredd: 559mm höjd: 1400mm

Förpackning: 1st/kartong

BS-2

Extra våningsplan med 4st A4-fack.

(P g a utrymme kan endast 2 våningar med A4-fack monteras på ett ställ). Komplet med metallfäste.

Förpackning: 1st/kartong

BS-3

Extra våningsplan med 4st A5-fack.

Komplett med metallfäste.

Förpackning: 1st/kartong

BS-4

Extra våningsplan med 4st 1/3A4-fack.

Komplett med metallfäste.

Förpackning: 1st/kartong

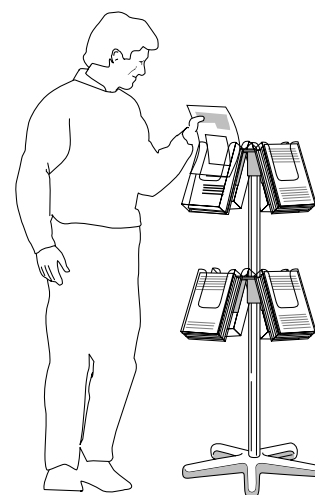

BROSCHYRSTÄLL FÖR GOLV

Formsprutade, transparenta broschyrack monterade på ett vacuumformat bakstycke. Standardfärg: vit eller grå.
Förkromat metallrör och vit eller grå plastfot.

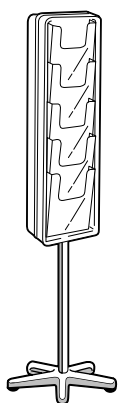

TD-7 TOTEM

Broschyrställ med 10st A4-fack för golv.

Invändigt fackdjup: 30mm

Total höjd: 1650mm

Förpackning: 1st/kartong

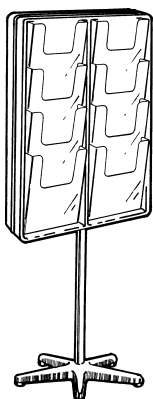
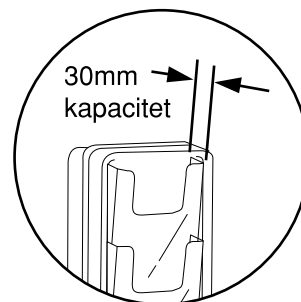

TD-8 TOTEM

Broschyrställ med 16st A4-fack för golv.

Invändigt fackdjup: 30mm

Total höjd: 1473mm

Förpackning: 1st/kartong

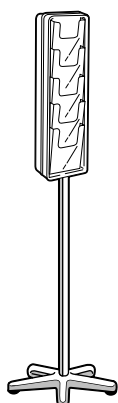

TD-12 TOTEM

Broschyrställ med 10st A5-fack för golv.

Invändigt fackdjup: 30mm

Total höjd: 1500mm

Förpackning: 1st/kartong

