

SKYLTHÅLLARE FÖR HYLLKANT

Formsprutade skylthållare i transparent acryl.
Levereras med 1 eller 2st standardfästen för olika typer av montering på vägg, hylla eller trådkorg.
Välj mellan de 4 fästen som visas nedan.

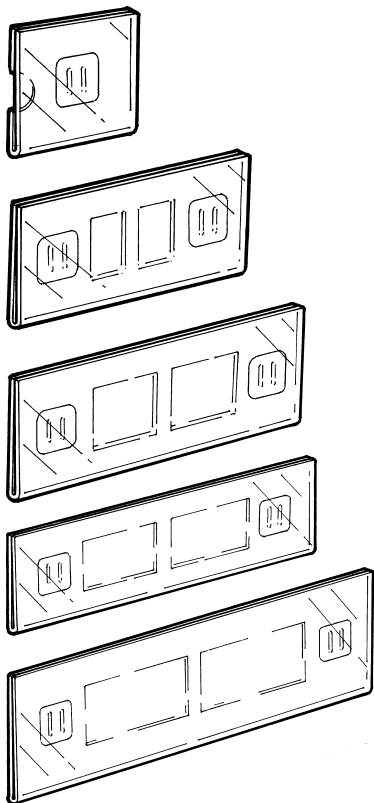

CP-1
Bredd: 76mm höjd: 76mm

CP-2
Bredd: 152mm höjd: 76mm

CP-3
Bredd: 203mm höjd: 76mm

CP-4
Bredd: 254mm höjd: 76mm

CP-5
Bredd: 305mm höjd: 102mm

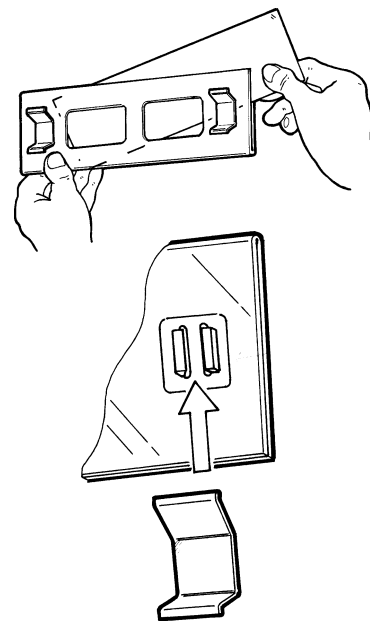

2st fästen ingår med varje skylthållare.
Levereras omonterade.

STANDARDFÄSTEN

Formsprutade i vit plast. Fästena består av en tapeförsedd bottenplatta i kombination med fäste för slatwallvägg, trådkorg eller hyllkant. Specifiera vilken typ av fäste som önskas.



SC-1
För trådkorg upp till 7mm i diameter



SC-2
För de flesta typer av slatwallvägg

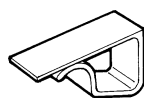

SC-3
För hyllor med tjocklek till 12mm



SC-4
För 32mm aluminiumskena

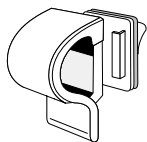

SC-1
Fäste för trådkorg av upp till 7mm tjock tråd.
Med dubbelhäftande tape. 2 delar - omonterad

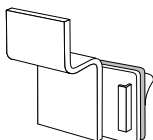

SC-2
Fäste för de flesta typer av slatwallvägg.
Med dubbelhäftande tape. 2 delar - omonterad

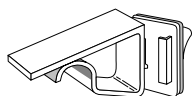

SC-3
Fäste för upp till 12mm hyllkant.
Med dubbelhäftande tape. 2 delar - omonterad

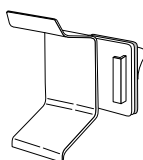

SC-4
Fäste för 32mm aluminiumskena.
Med dubbelhäftande tape. 2 delar - omonterad

De flesta av våra standard broschyrställ kan kompletteras med dessa fästen.
Kontakta oss för ytterligare information.

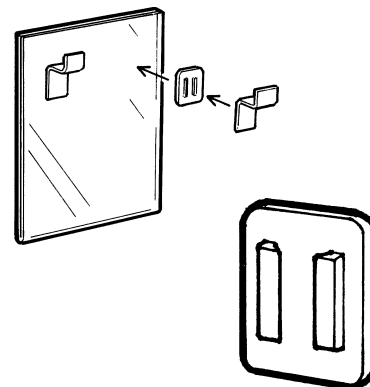

En serie standardfästen i rostfritt stål som nitas fast på broschyrstället för flexibel upphängning.

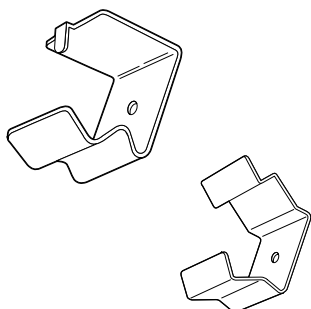

TG-1
Metallfäste.

TG-2
Metallfäste.

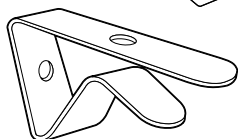

201-14
Metallfäste för 3-8mm hyllkant.

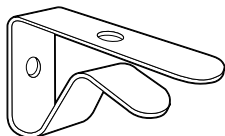

201-13
Metallfäste för 8-10mm hyllkant.

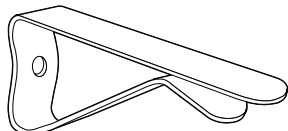

201-12
Metallfäste för upp till 15mm hyllkant.

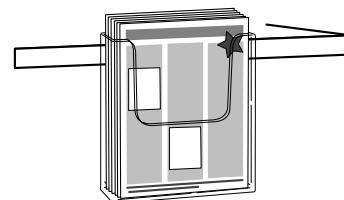
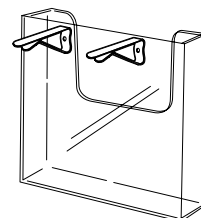

RPB-1
Displayfot 310mm i diameter.
Formsprutad i vit eller grå styrenplast.
För rör med 25mm diameter.

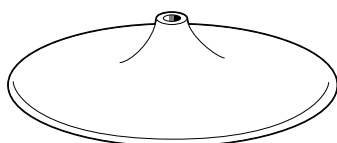

RPB-2
Displayfot 436mm i diameter.
Formsprutad i vit eller grå styrenplast.
För rör med 25mm diameter.

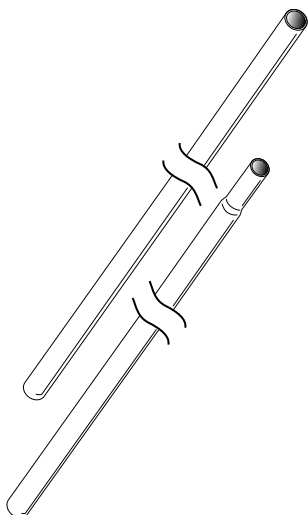

TB-1
Förkromat metallrör 25mm i diameter.
Passar för displayfot RPB-1 eller RPB-2.
Längd: 800mm

TB-2
Förkromat metallrör 25mm i diameter.
Kan byggas ihop med TB-1.
Längd: 724mm

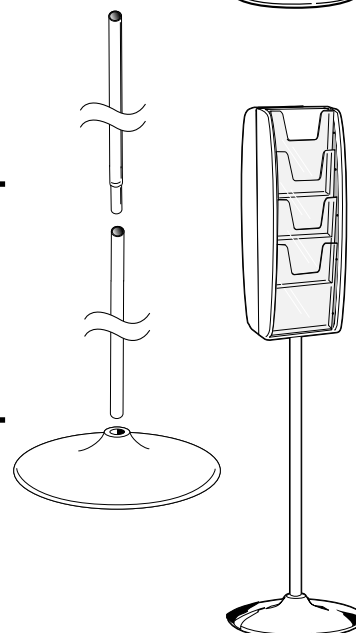
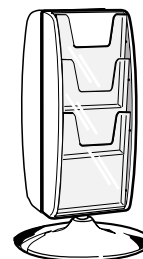

Snurrfot

Formsprutad i vit styrenplast med kullager. Lämplig vid egen tillverkning av displayer.

L-33

76mm överdel på en 76mm bottenplatta.

Förpackning: 48st/kartong

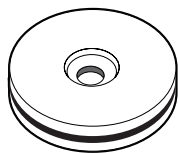

L-05

102mm överdel på en 127mm bottenplatta.

Förpackning: 64st/kartong

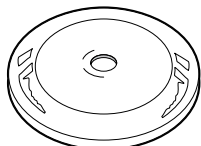

L-66

152mm överdel på en 152mm bottenplatta.

Förpackning: 112st/kartong

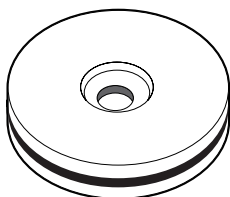

L-07

102mm överdel på en 178mm bottenplatta.

Förpackning: 88st/kartong

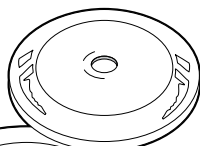

L-09

152mm överdel på en 229mm bottenplatta.

Förpackning: 84st/kartong

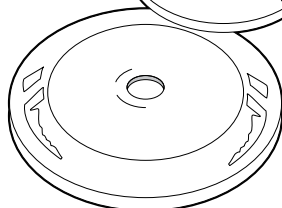

L-99

229mm överdel på en 229mm bottenplatta.

Förpackning: 88st/kartong

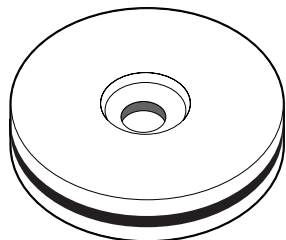

L-12

279mm överdel på en 305mm bottenplatta.

Förpackning: 20st/kartong

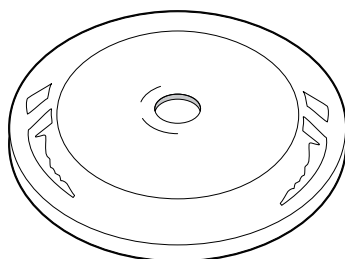

L-15

279mm överdel på en 368mm bottenplatta.

Förpackning: 20st/kartong

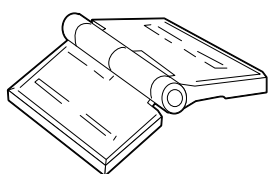
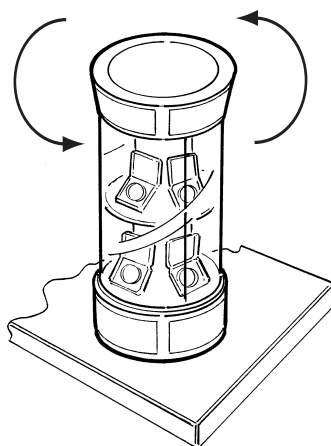
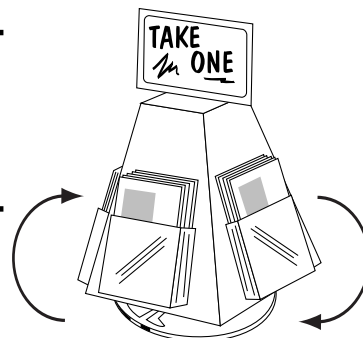

ACH-2 GÅNGJÄRN

Gångjärn i transparent acryl.

Limmas fast mot underlaget.

Mått: 32x 45mm.

Förpackning: Säljes parvis

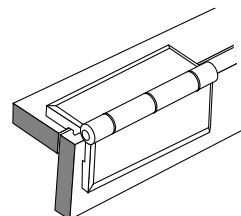

FORMSPRUTADE BROSCHYRFACK

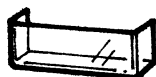

FMP-1A

Visitkortsfack för liggande format.

Invändig bredd: 92mm, höjd: 31mm, djup: 25mm



FMP-1B

Visitkortsfack för stående format.

Invändig bredd: 55mm, höjd: 52mm, djup: 25mm



FMP-2

Hörnfack.

Invändig bredd: 127mm, höjd: 42mm, djup: 17mm

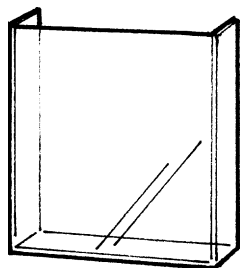

FMP-3A

Broschyrfack för stående 1/3A4-format.

Invändig bredd: 105mm, höjd: 102mm, djup: 25mm

FMP-3B

Broschyrfack för stående A5-format.

Invändig bredd: 157mm, höjd: 127mm, djup: 30mm

FMP-3C

Broschyrfack för stående A4-format.

Invändig bredd: 219mm, höjd: 192mm, djup: 32mm

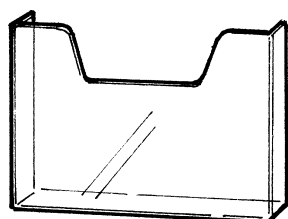

FMP-4A

Broschyrfack för liggande A5-format.

Invändig bredd: 216mm, höjd: 107mm, djup: 37mm

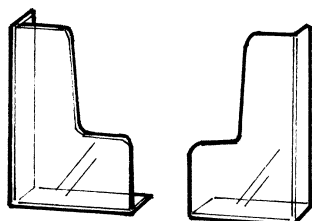

FMP-4B

Broschyrfack för liggande A4-format.

Invändig bredd: 310mm, höjd: 190mm, djup: 32mm

FMP-5

Hörnfack för udda broschyrformat.

Säljes parvis.

Invändig bredd/ficka: 102mm, höjd: 197mm, djup: 32mm

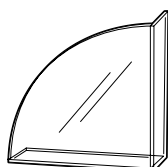

FMP-6

CD-fack.

Invändig bredd: 119mm, höjd: 119mm, djup: 35mm

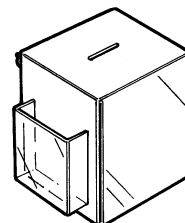

Transparenta, formsprutade broschyrfack i styrenplast eller acryl. Broschyrfacken har många användningsområden, t ex att bygga ett eget broschyrställ eller lägga till ett fack till en befintlig display. Tänk på att använda acrylfack till acryldisplayer och styrenfack till styrendisplayer!

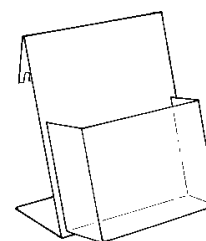
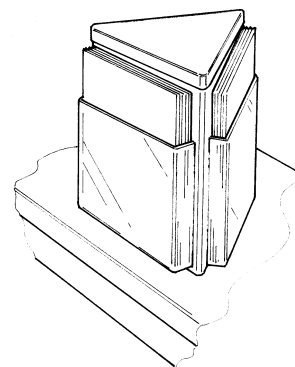

DISPLAYKOMPONENTER

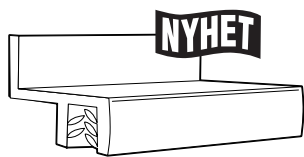

2375-250

SuperGrip® fäste för slatwallvägg.

Strängsprutad i transparent plast.
Greppar om material upp till 2,5mm.

Längd: 64mm Förpackning: 250st/fp

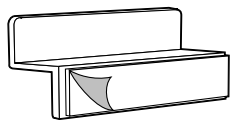
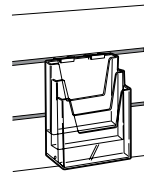

SB-93A

Fäste för slatwallvägg.

Formsprutad i vit styrenplast. Försedd med dubbelhäftande tape.
För lättviktsdisplayer på slatwallvägg.

Längd: 60mm Förpackning: 250st/fp

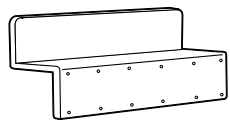
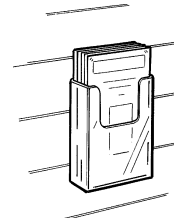

SB-93

Fäste för slatwallvägg.

Formsprutad i transparent acryl. Limmas fast på acryldisplayer.

Längd: 60mm Förpackning: 250st/fp

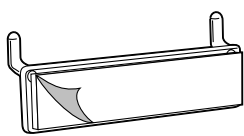
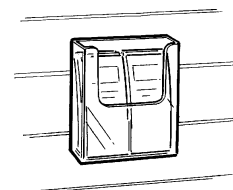

PB-94A

Fäste för pegboard.

Formsprutad i vit styrenplast. Försedd med dubbelhäftande tape.
För lättviktsdisplayer på pegboard.

Längd: 60mm Förpackning: 250st/fp

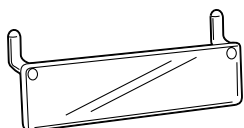
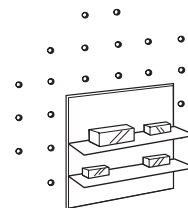

PB-94

Fäste för pegboard.

Formsprutad i transparent acryl. Limmas fast på acryldisplayer.

Längd: 60mm Förpackning: 250st/fp

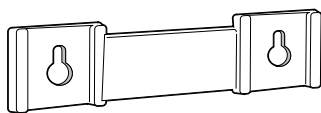
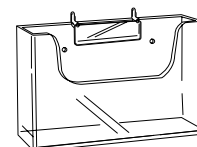

1150

Platta med nyckelhål för upphängning på vägg.

Formsprutad i transparent acryl. Limmas fast på acryldisplayer.

Total bredd: 150mm, höjd: 38mm

Förpackning: 100st/fp

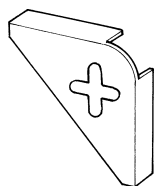
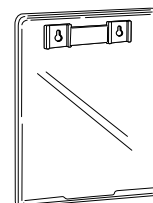

BR-1

Hörfäste för upphängning på vägg.

Formsprutad i acryl eller styrenplast.

Total bredd: 50mm, höjd: 50mm, djup: 10mm

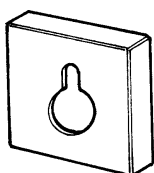

KH-1

Fäste med nyckelhål för upphängning på vägg.

Formsprutad i acryl eller styrenplast.

Total bredd: 25mm, höjd: 25mm, djup: 5mm

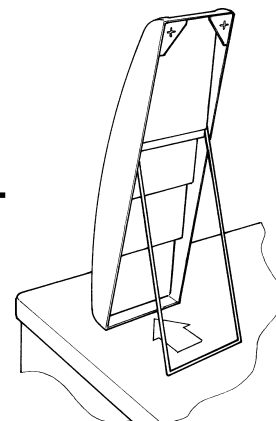

SNÄPPNIT

Passar hål med 8mm i diameter.

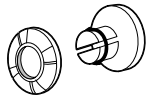

24-125
Nit med 3mm kapacitet.
Förpackning: 1000st/fp

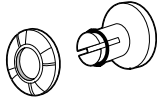

24-250
Nit med 6mm kapacitet.
Förpackning: 1000st/fp

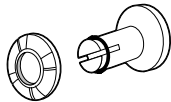

24-375
Nit med 9,5mm kapacitet.
Förpackning: 1000st/fp

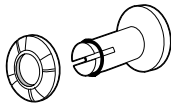

24-500
Nit med 12,5mm kapacitet.
Förpackning: 1000st/fp

BOKBINDARNIT

Passar hål med 6mm i diameter.

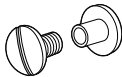

AL2-6
Nit med 6mm kapacitet.

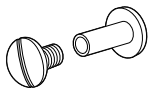

AL2-12
Nit med 12mm kapacitet.

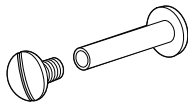

AL2-20
Nit med 20mm kapacitet.

VIKING SKRUV

Skruv med mutter.
Passar hål med 5mm i diameter.

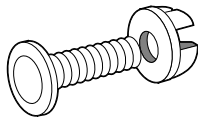

2301-A
Skruv 25mm.
Förpackning: 1000st/fp

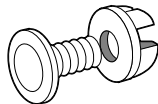

2301-B
Skruv 12mm.
Förpackning: 1000st/fp

DUBBELNIT

Dubbelnit med hullingar. Passar material med upp till 2,5mm tjocklek.

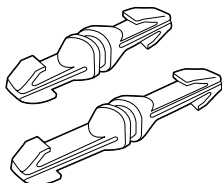

DAF-1
Dubbelnit med 3mm kapacitet.

DAF-2
Dubbelnit med 9mm kapacitet.

ENKELNIT

Enkelnit med hullingar. Passar hål med 6mm i diameter.

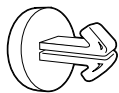

2305-A
Enkelnit med 3mm kapacitet.
Förpackning: 1000st/fp

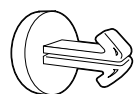

2305-B
Enkelnit med 6mm kapacitet.
Förpackning: 1000st/fp

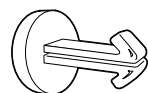

2305-C
Enkelnit med 10mm kapacitet.
Förpackning: 1000st/fp

